

A light blue, semi-transparent image of a front-loading washing machine, showing the door and the drum area. The word 'CAVE' is overlaid in the center.

CAVE

DANSK ■ NORSK ■ SVENSKA ■ SUOMI ■ ESPAÑOL ■ ENGLISH

BETJENINGSVEJLEDNING
Brukervejledning ■ bruksanvisning ■ Käyttöohje
Instrucciones de uso ■ Instruction manual

A simple graphic of a right-pointing arrow.

INDHOLD

Dansk	4
Norsk	10
Svenska	16
Suomi	22
Español	28
English	34

INDHOLD

Generel advarsel	4
Brug af emhætten	5
vedligehold og rengøring	7
Service	8
Miljøhensyn	8

GENEREL ADVARSEL

- Emhætten er udviklet og produceret i henhold til DS/EN 60335-1.
- Denne emhætte er kun beregnet til brug i private hjem. Hvis den benyttes til andre formål, bortfalder reklamationsretten.
- Al installation skal udføres af en faguddannet tekniker i overensstemmelse med anvisningerne fra Thermex Scandinavia A/S (Thermex) og gældende lovgivning.
- Thermex fraskriver sig ethvert ansvar for skader, der er opstået som følge af forkert installation, montering, brug eller forkerte indstillinger.

FØR MONTERING/IBRUGTAGNING

- Kontrollér emhætten for transportskader, fejl og mangler straks ved modtagelsen.
- Transportskader anmeldes straks ved modtagelse til transportfirma og Thermex.
- Fejl og mangler skal anmeldes til Thermex inden 8 dage efter modtagelsen, og senest inden montering/ibrugtagning.

MONTERING

- Emhætten er beregnet til drift ved 230 Volt $\pm 10\%$ ~ 50 HZ i henhold til EN 50160
- Tilslut emhætten med den påmonterede stikprop. BEMÆRK: Er der jordtilslutning på stikproppen, SKAL emhætten forbindes til jord.
- For modeller med ekstern motor gælder det, at der IKKE må anvendes fælles nul ved installation af emhætte og motor, da dette vil påvirke styringen.
- Ved brug af en ekstern motor fra en anden leverandør SKAL det sikres, at motoren er brugbar sammen med den valgte emhætte. Ellers vil reklamationsretten på emhætten bortfalde.
- Tilslut ikke strøm til emhætten før monteringen er fuldført.
- Luften må ikke ledes fra emhætten ud i et rør, der bruges til aftræk fra apparater, der anvender gas eller andre brændbare materialer, men skal have et separat aftræk.
- Den nationale lovgivning, bygningsreglementer o.l. vedrørende udledning af luften skal overholdes.
- Benyt altid den oprindelige aftræksdimension. Ved reduktion af aftræksstørrelsen mindskes ydeevnen og lyd-niveauet forøges.
- Aftrækket fra emhætten ud til det fri bør være kortest muligt, for at få størst mulig effekt af emhætten.
- Antallet af bøjninger på aftrækket bør minimeres mest muligt for at få størst mulig effekt af emhætten.
- Thermex anbefaler, at der altid anvendes lyd- og kondensisoleret aftræksslange ved gennemføring i ikke-opvarmede rum.
- Thermex anbefaler, at der ved brug af flexslange anvendes en lyd-dæmper for at minimere lyd-niveauet
- Ved brug af flexslange skal det altid sikres, at denne er fuldt udstrakt for at minimere luftmodstanden og derved opnå maksimal sugeevne.

- Forskellige materialer kræver forskellige rawplugs og skruer. Brug rawplugs og skruer der passer til det materiale emhætten skal monteres i.
- Hvis ikke anvisningerne for montering af skruer og beslag følges, kan det medføre elektrisk stød.
- Minimumsafstanden til gaskogeplader fra brænderkant til undersiden af emhætten SKAL være 65 cm i henhold til EN 60335-2-31.
- For skabsintegrerede, frithængende og væghængte emhætter anbefaler Thermex, at afstanden mellem kogeplade og emhætte er mellem 50 cm og 70 cm for at sikre maksimal sugeevne.
- Kontrollér altid den angivne mindsteafstand mellem kogeplade og emhætte i vejledningen til kogepladen. Hvis denne vejledning angiver en større afstand, end den af Thermex anbefalede, SKAL forskrifterne for kogepladen overholdes.
- For loftsintegrerede modeller anbefaler Thermex, at afstanden mellem kogeplade og emhætte ikke overstiger 3 meter.

EMHÆTTENS BRUG

- Læs altid denne vejledning grundigt igennem INDEN anvendelsen af emhætten påbegyndes.
- Gem altid denne vejledning til senere brug.
- Afbryd altid strømforsyningen til emhætten forud for rengøring, vedligehold eller reparation.
- Reparer eller udskift ikke nogen af emhættens dele, medmindre det udtrykkeligt er anbefalet i betjeningsvejledningen.
- Al form for reparation skal udføres af en faguddannet tekniker.
- Emhætten må kun benyttes af børn under 8 år, personer med fysiske, psykiske eller sensoriske funktionsnedsættelser, samt personer der mangler erfaring eller viden, såfremt disse personer er under opsyn, eller har modtaget den nødvendige oplæring i at kunne anvende emhætten på en sikker måde.
- Børn skal være under opsyn, således at de ikke leger med emhætten.
- Rengøring og vedligehold må kun udføres af børn, hvis de er under opsyn.
- Emhætten skal rengøres jævnlige for at sikre en optimal drift og lang levetid.
- Fedt og støvresten samles i filteret og kan risikere at antænde ved mangelfuld rengøring.
- Emhætten bør rengøres både udvendigt og indvendigt jævnlige for at undgå fedtpletter på vægge eller andre overflader.
- Hvis emhætten anvendes samtidigt med apparater der anvender gas eller andre brændbare materialer, skal der være tilstrækkelig ventilation af rummet.
- Flambér ALDRIG under emhætten.
- Emhættens dele kan blive varme ved brug af kogepladen.

BRUG AF EMHÆTTEN

Denne emhætte har:

- LED-lys
- 3 hastigheder
- Boostfunktion
- Efterløb

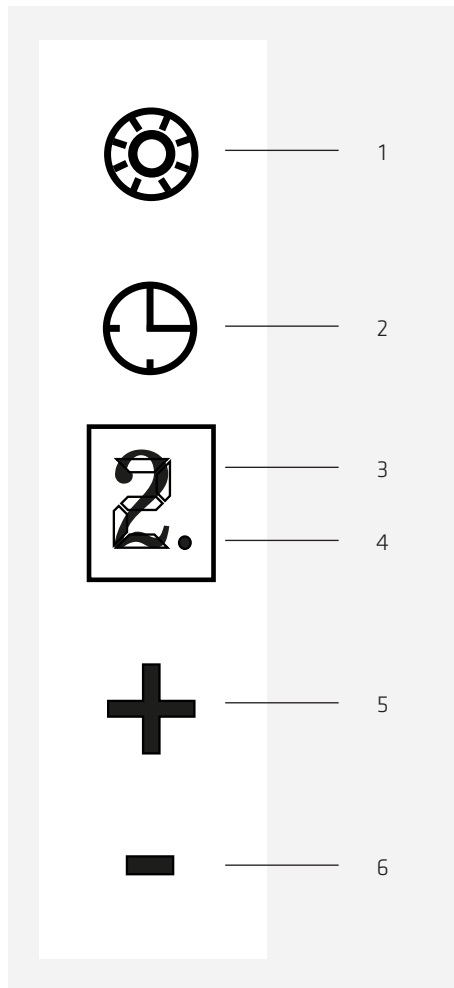
BETJENINGSPANEL

1. Tænd/sluk lys
2. Tænd/sluk efterløb
3. Indikator for hastighed
4. Panelindikator
5. (+)-knap
6. (-)-knap

Der er lys i ikonerne på betjeningspanelet. Lyset i betjeningen vil være tændt så snart der er strøm til emhætten. Lyset kan dog slukkes hvis knappen tænd/sluk efterløb holdes inde i ca. 5 sekunder.

UDSUGNING

Motoren aktiveres ved at trykke på (+)-knap. Motoren starter altid på hastighed 1.

Motorhastigheden øges ved at trykke på (+)-knappen og sænkes ved at trykke på (-)-knappen. Indikatoren for hastighed vil vise hvilket trin motoren kører på.

Motoren slukkes ved at trykke på (-)-knappen indtil der står 0 i indikatoren for hastighed.

BOOSTFUNKTION

Vælges trin 4 på emhætten er det en såkaldt boostfunktion. Emhætten vil køre på trin 4 i ca. 5 min. hvorefter den automatisk vil falde ned på trin 3.

LYS

Lyset i emhætten tændes og slukkes ved at trykke på knappen tænd/sluk lys.

EFTERSUG

Eftersug betyder, at motoren vil stoppe automatisk et givent antal minutter efter, at funktionen er aktiveret. Eftersuget kan køre fra 10 til 90 min. og kører på den valgte hastighed.

Eftersuget aktiveres på følgende måde:

- Tænd emhætten på den ønskede hastighed.
- Tryk på knappen tænd/sluk eftersug.
- Indikator for hastighed vil nu blinke med tallet 0.
- Brug (+)- og (-)-knapperne til at justere tiden eftersuget skal køre. Vælges 1 kører eftersuget i 10 min. vælges 2 kører eftersuget 20 min osv. Eftersuget kan maksimalt køre i 90 min.
- Bekræft den valgte tid ved at trykke på knappen tænd/sluk eftersug.
- Indikatoren for hastighed vil nu vise den hastighed motoren kører med, og panelindikatoren vil blinke for at indikere at eftersuget er aktiveret.

Eftersuget kan afbrydes før tid ved at trykke på knappen tænd/sluk eftersug eller ved at emhætten slukkes som beskrevet i afsnittet UDSUGNING på side 7. Afbrydes eftersuget vil panelindikatoren stoppe med at blinke.

Ønskes det at regulere hastigheden på eftersuget, efter at det er aktiveret, reguleres med (+)- og (-)-knapperne indtil den ønskede hastighed er nået. Panelindikatoren vil fortsat blinke for at indikere at eftersuget er aktiveret.

RECIRKULATION

Emhætten kan anvendes til recirkulation. Dette bruges i køkkener og ved placeringer, hvor der typisk ikke er aftræksmulighed til det fri. Luften suges først gennem fedtfilteret og herefter et filter med aktivt kul, der fjerner lugte.

BEMÆRK: Der skal anvendes to recirkulationsfiltre, og disse medfølger ikke ved køb af emhætten, men kan tilkøbes. Varenummeret på et recirkulationsfilter er 535.23.0575.9. Husk altid at bestille to recirkulationsfiltre.

Recirkulationsfiltrene monteres på stålfiltrene, dette sker på følgende måde:

- Åben glaslågen.
- Tag stålfiltrene ud.

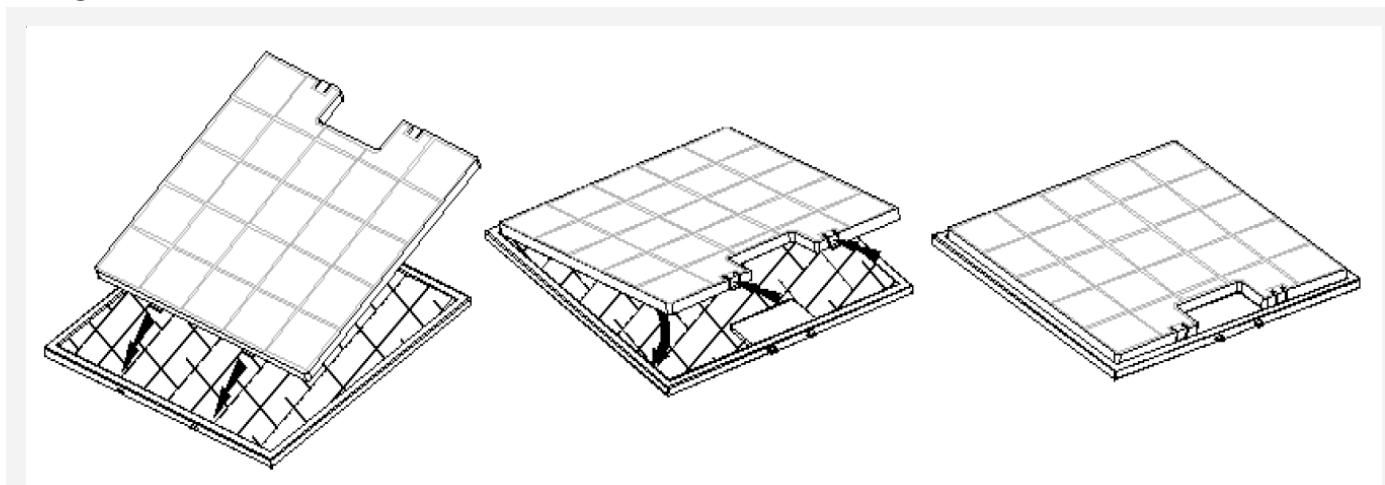

Monter recirkulationsfiltrene på stålfiltrene.

- Sæt filtrene i emhætten.
- Luk glaspladen.

VEDLIGEHOLD OG RENGØRING

- Afbryd altid strømmen før rengøring.
- Emhætten skal rengøres jævnlige for at sikre en optimal drift og lang levetid.
- Fedt og støvresten samles i filteret og kan risikere at antænde ved mangelfuld rengøring.
- Emhætten bør rengøres både udvendigt og indvendigt jævnlige for at undgå fedtpletter på vægge eller andre overflader.

DAGLIG RENGØRING

- For skabsintegrerede, frithængende og væghængte emhætter anbefaler Thermex, at fedtfilteret tørres af med en opvredet klud efter hver madlavning. Det kræver en meget lille indsats hver dag at holde din emhætte ren og effektiv.
- Ståloverflader rengøres med en fugtig klud med opvaskemiddel, og efterbehandles med 3M Polish.
- Lakerede overflader rengøres med en fugtig klud med sulfo/opvaskemiddel. Brug aldrig slibemiddel.

RENS AF FEDTFILTRE

Fedtfiltere skal rengøres efter behov. Thermex anbefaler at filteret som minimum rengøres i følgende intervaller, alt efter hvilket fedtstof der anvendes til stegning:

- Stegemargarine – filteret rengøres hver 3. uge
- Flydende margarine – filteret rengøres hver 2. uge
- Olie – filteret rengøres 1 gang om ugen
- Ved friturestegning – filteret rengøres 2-3 gange om ugen

Fedtfilterne renses på følgende måde:

- Åben glaspladen
- Fjern fedtfilteret bag glaspladen og filteret i bunden, ved at trække i filterets låsemekanisme, og derved løsne filteret fra emhætten.
- Læg filterne i blød i varmt sæbevand og rengør evt. med en blød børste.
- Skyl efter med varmt vand.
- Læg filterne til tørre på et viskestykke eller lignende.
- Gentag processen hvis dette er nødvendigt.
- Monter filterne igen.

Filtrene kan også vaskes i opvaskemaskinen. Vær dog opmærksom på at maskinvask kan resultere i misfarvning af filterne. Misfarvning af filterne påvirker ikke ydeevnen.

UDSKIFTNING AF RECIRKULATIONSFILTRE

Anvendes recirkulationsfiltere kan disse ikke vaskes, men skal udskiftes efter behov. Thermex anbefaler at recirkulationsfilterne skiftes minimum 2-4 gange om året.

SERVICE

Før du melder service på din Thermex emhætte, er det vigtigt at, du har læst monterings- og/eller brugervejledningen grundigt igennem. Det tilsikrer, at Thermex kan yde dig den bedst mulige assistance.

Serviceafdelingen hos Thermex kan kontaktes med henblik på:

- Teknisk support til montering og installering af din emhætte.
- Præcisering af funktionaliteter i din emhætte.
- Serviceanmodning under reklamationsretten på din emhætte.

Forsøg altid inden en serviceanmodning under reklamationsretten at afbryde strømforsyningen til emhætten i ca. 5 minutter. Tilslut derefter strømmen igen, for at se om problemet er afhjulpet.

Hvis ikke fejlen er afhjulpet, så afbryd strømforsyningen til emhætten i en time. Hvis emhætten stadig ikke fungerer korrekt, også selvom punkterne i fejlfindingsoversigten er gennemgået, kontakt da serviceafdelingen.

BEMÆRK: Ved henvendelser inden for reklamationsretten, vil du blive bedt om dokumentation for dit køb i form af en købskvittering. Gem derfor altid din købskvittering.

Inden henvendelse vedrørende serviceanmodninger indenfor reklamationsretten er det vigtigt at have alle de nødvendige oplysninger parat:

- Fejlbeskrivelse
- Model
- Emhættens type- og serienummer (angivet på typepladen)
- Oplysninger om købet.

Serviceanmodninger under reklamationsretten kan ske ved at udfylde serviceformularen på www.thermex.dk/service, hvor også servicebetingelserne kan læses.

Henvendelser vedrørende teknisk support eller præcisering af funktionaliteter kan ske ved at sende en forespørgsel til service@thermex.dk eller på tlf. +45 9892 6233.

FEJLSØGNINGSOVERSIGT

PROBLEM	MULIG ÅRSAG	LØSNING
Emhætten virker ikke	Der er ingen strøm på	Kontroller strømforsyningen til emhætten. Tag strømmen fra i ca. 5 min, og tilslut den igen, for at kontrollere om fejlen stadig er der.
	Emhætten er ikke forbundet til strømforsyningen	Kontroller at emhætten er forbundet til strømforsyningen. Tag strømmen fra i ca. 5 min, og tilslut den igen, for at kontrollere om fejlen stadig er der.
Emhættens udsugning er ikke tilstrækkelig	Kontraspjældet er blokeret	Kontroller om der er faldet noget ned ovenpå kontraspjældet, eller om spændebåndet omkring kontraspjældet er spændt så hårdt, at spjældet ikke kan åbne. Løsn spændebåndet eller fjern genstanden, hvis kontraspjældet er blokeret.
	Aftrækket er klemt eller blokeret.	Kontroller at aftrækket ikke er klemt eller blokeret. Udbedr om nødvendigt.
	Filtrene er snavsede og tilstoppede.	Kontroller om filtrene er rene, og rengør om nødvendigt jf. afsnittet om rengøring og vedligehold i denne vejledning.

MILJØHENSYN**EMBALLAGE**

Emballagen skal bortskaffes i overensstemmelse med gældende regler for affaldshåndtering.

SKROTNING AF EMHÆTTEN

Symbolet  på produktet eller den ledsagende dokumentation angiver, at dette produkt ikke må bortskaffes som husholdningsaffald, men skal afleveres på nærmeste opsamlingscenter for genbrug af elektrisk og elektronisk udstyr.

INNHOLD

Generell advarsel	10
Bruk av kjøkkenviften	11
Vedlikehold og rengjøring	13
Service	14
Miljøhensyn	14

GENERELL ADVARSEL

- Kjøkkenviften er utviklet og produsert i henhold til DS/EN 60335-1.
- Den er kun beregnet til bruk i private hjem. Hvis den brukes til andre formål bortfaller reklamasjonsretten.
- All installasjon skal utføres av en fagutdannet tekniker i overensstemmelse med anvisningene fra Thermex Scandinavia A/S (Thermex) og gjeldende lovgivning.
- Thermex fraskriver seg ethvert ansvar for skader som er oppstått som følge av feil installasjon, montering, bruk eller innstillinger.

FØR MONTERING/BRUK

- Kontroller kjøkkenviften for transportskader, feil og mangler når du mottar den.
- Transportskader rapporteres umiddelbart ved mottak til transportfirmaet og Thermex.
- Feil og mangler skal rapporteres til Thermex innen 8 dager etter mottak, og senest før montering/bruk.

MONTERING

- Kjøkkenviften er beregnet til bruk med 230 Volt \pm 10 % ~ 50 HZ i henhold til EN 50160.
- Viften må kobles til med det påmonterte støpselet. MERK: Hvis støpselet er jordet MÅ kjøkkenviften kobles til jord.
- For modeller med ekstern motor må det IKKE må brukes felles null ved installasjon av kjøkkenviften og motoren fordi dette påvirker styringen.
- Ved bruk av en ekstern motor fra en annen leverandør MÅ det sikres at motoren kan brukes sammen med den valgte kjøkkenviften. I motsatt fall vil reklamasjonsretten bortfalle.
- Strømmen må ikke kobles til før kjøkkenviften er ferdig montert.
- Luften må ikke ledes fra kjøkkenviften til rør som brukes til avtrekk fra apparater som går på gass eller annet brennbart materiale, men skal ha et separat avtrekk.
- Nasjonal lovgivning, byggeregler, o.l., for avtrekk skal overholdes.
- Bruk alltid den opprinnelige avtrekksdimensjonen. Ved en reduksjon av størrelsen på avtrekkskanalen reduseres kapasiteten og lydnivået økes.
- Avtrekkskanalen fra kjøkkenviften ut til friluft bør være kortest mulig, for å få størst mulig effekt av viften.
- Antall bøyninger på avtrekkskanalen bør minimeres mest mulig for å få størst mulig effekt av kjøkkenviften.
- Thermex anbefaler alltid bruk av en lyd- og kondensisolert avtrekkslange ved gjennomføring i uoppvarmede rom.
- Thermex anbefaler at det brukes en lydtemper ved bruk av en fleksible slange for å redusere støynivået.
- Ved bruk av en fleksibel slange, må det alltid kontrolleres at denne er trukket helt ut. Dette er viktig for å minimalisere luftmotstanden, og dermed oppnå maksimal sugeevne.

- Forskjellige materialer krever ulike ekspansjonsplugg og skruer. Bruk ekspansjonsplugg og skruer som er egnet for materialet kjøkkenviften skal monteres i.
- Dersom instruksjonene for montering av skruer og beslag ikke følges, kan dette medføre fare for elektrisk støt.
- Minimumsavstanden til gasskomfyrer, fra brennerkant til undersiden av kjøkkenviften, SKAL være 65 cm i henhold til EN 60335-2-31.
- For skapintegreerte, fritthengende og veggmonterte kjøkkenvifter anbefaler Thermex at avstanden mellom komfyr og vifte er mellom 50 cm og 70 cm for å sikre en optimal sugeevne.
- Kontroller alltid minsteavstanden mellom komfyr og vifte som angitt i komfyrrens bruksanvisning. Hvis bruksanvisningen angir en større avstand enn den som anbefales av Thermex, SKAL komfyrrens forskrifter følges.
- For takintegreerte modeller anbefaler Thermex at avstanden mellom komfyr og vifte ikke overstiger 3 meter.

BRUK AV KJØKKENVIFTEN

- Les alltid denne bruksanvisningen nøye FØR kjøkkenviften tas i bruk.
- Ta vare på bruksanvisningen til senere bruk.
- Slå alltid av strømmen til kjøkkenviften før vedlikehold eller reparasjon.
- Ingen av kjøkkenviftens deler må repareres eller skiftes ut med mindre det er uttrykkelig anbefalt i bruksanvisningen.
- All form for reparasjon skal utføres av en fagutdannet tekniker.
- Kjøkkenviften må ikke betjenes av barn under 8 år, personer med fysiske, psykiske eller sensoriske funksjonshemninger eller personer som mangler erfaring eller kunnskap, med mindre disse personene er under tilsyn eller har fått tilstrekkelig opplæring i å bruke viften på en trygg måte.
- Barn bør holdes under oppsyn for å hindre at de leker med kjøkkenviften.
- Rengjøring og vedlikehold skal kun utføres av barn dersom de er under tilsyn.
- Kjøkkenviften bør rengjøres regelmessig for å sikre optimal drift og lang levetid.
- Fett og støv samles i filteret, og kan antenne ved utilstrekkelig rengjøring.
- Kjøkkenviften bør rengjøres regelmessig, både utvendig og innvendig, for å unngå fettflekker på vegger eller andre overflater.
- Hvis kjøkkenviften skal brukes samtidig med apparater som går på gass eller annet brennbart materiale, må det være tilstrekkelig ventilasjon i rommet.
- Det må ALDRI flamberes under kjøkkenviften.
- Kjøkkenviftens deler kan bli varme når komfyrer er i bruk.

BRUK AV KJØKKENVIFTEN

Denne kjøkkenviften har:

- LED-belysning
- 3 hastigheter
- Boost-funksjon
- Ettersug

BETJENINGSPANEL

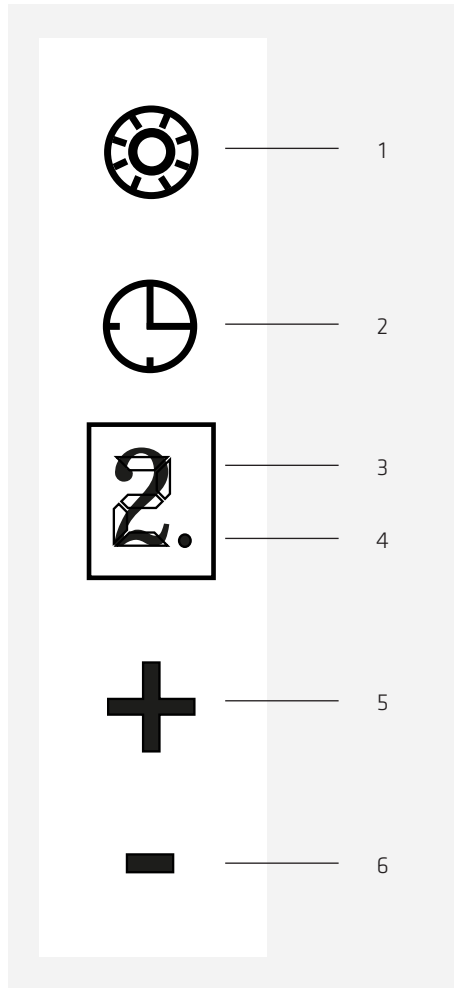

1. Slå av/på lys
2. Slå av/på ettersug
3. Hastighetsindikator
4. Panelindikator
5. PLUSSKNAPP (+)
6. Minusknapp (-)

Ikonene på betjeningspanelet lyser. Lyset i betjeningen slås på så snart viften får strøm. Lyset kan imidlertid slås av hvis knappen «Slå på/av ettersug» holdes inne i ca. 5 sekunder.

UTSUGING

Motoren aktiveres ved å trykke på plusstegnet (+). Motoren starter alltid på hastighet 1.

Motorhastigheten kan økes ved å trykke på plussknappen (+), og reduseres ved å trykke på minusknappen (-). Indikatoren for hastighet viser hvilket trinn motoren kjører på.

Motoren slås av ved å trykke på minustegnet (-) inntil tallet 0 vises på indikatoren for hastighet.

BOOST-FUNKSJON

Trinn 4 på viften er en såkalt boost-funksjon. Viften vil kjøre med hastighet 4 i ca. 5 minutter og vil deretter automatisk gå over til hastighet 3.

LYS

Lyset i viften slås på og av ved å trykk på knappen for å slå på/av lys.

ETTERSUG

Programmerbart ettersug betyr at motoren programmeres til å stoppe automatisk et visst antall minutter etter at funksjonen er aktivert. Ettersug kan settes til ønsket hastighet og programmeres til å gå fra 10 til 90 minutter.

Ettersug aktiveres på følgende måte:

- Slå viften på og velg ønsket hastighet.
- Trykk på knappen «Slå på/av ettersug».
- Hastighetsindikatoren vil så blinke og vise tallet 0.
- Bruk (+) og (-) til å justere hvor lenge ettersuget skal kjøre. Velges 1 kjører ettersuget i 10 minutter. Velges 2 kjører ettersuget i 20 minutter, osv. Ettersuget kan maksimalt kjøre i 90 minutter.
- Bekreft den valgte tidsinnstillingen ved å trykke på knappen «Slå av/på ettersug».
- Indikatoren for hastighet vil nå vise moterens hastighet, og panelindikatoren vil blinke for å indikere at ettersug er aktivert.

Ettersuget kan avbrytes tidligere ved å trykke på symbolet for å «slå av/på ettersug» eller ved å slå av viften som beskrevet i avsnittet UTSUGING på side 7. Dersom ettersug avbrytes vil panelindikatoren stoppe å blinke.

Hvis du ønsker å regulere hastigheten på ettersuget etter at det er aktivert, gjøres dette ved å trykke på plusstegnet (+) og minustegnet (-) til ønsket hastighet er oppnådd. Panelindikatoren vil fortsette å blinke for å indikere at ettersuger aktivert.

RESIRKULERING

Kjøkkenviften kan brukes til resirkulering. Dette kan f.eks. være aktuelt på kjøkken og steder hvor det vanligvis ikke er mulighet for avtrekk til friluft. Ved resirkulering blir luften først sugd inn gjennom et fettfilter og deretter et aktivt kullfilter som fjerner lukt.

MERK: Det må benyttes to kullfiltere for resirkulering. Disse er ikke inkludert ved kjøp av viften, men må kjøpes separat. Artikkelnnummeret til et resirkuleringsfilter er 535.23.0575.9. Husk alltid å bestille to resirkuleringsfiltere.

Resirkuleringsfilterene monteres på stålfiltrene på følgende måte:

- Åpne glasslokket.
- Ta ut stålfiltrene.

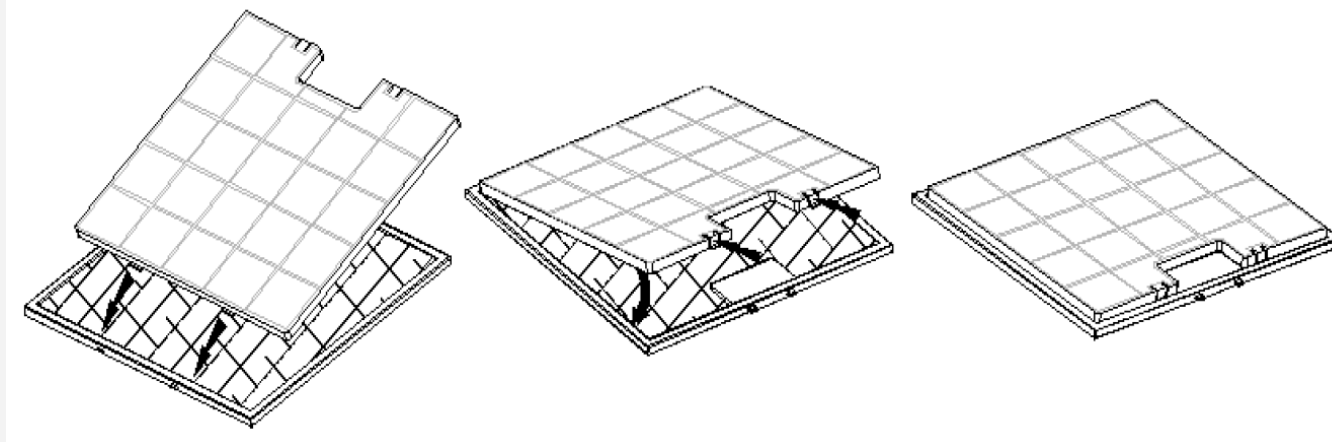

Monter resirkulasjonsfilterene på stålfiltrene.

- Sett filterene i viften.
- Lukk glasslokket.

VEDLIKEHOLD OG RENGJØRING

- Slå alltid av strømmen før rengjøring.
- Kjøkkenviften bør rengjøres regelmessig for å sikre optimal drift og lang levetid.
- Fett og støv samles i filteret, og kan antenne ved utilstrekkelig rengjøring.
- Kjøkkenviften bør rengjøres regelmessig, både utvendig og innvendig, for å unngå fettflekker på vegger eller andre overflater.

DAGLIG RENGJØRING

- For vifter i skap, samt fritthengende og veggmonterte vifter, anbefaler Thermex at fettfilteret tørkes med en fuktig klut etter hver matlagning. Det krever veldig liten innsats hver dag å holde viften ren og effektiv.
- Ståloverflater rengjøres med en fuktig klut og oppvaskmiddel, og etterbehandles med 3M Polish.
- Lakkerte overflater skal rengjøres med en fuktig klut og vaskemiddel/oppvaskmiddel. Bruk aldri slipemiddel.

RENGJØRING AV FETTFILTRE

Fettfiltre skal rengjøres etter behov. Thermex anbefaler at filteret som et minimum rengjøres i følgende intervaller, avhengig av hvilken type fettstoff som er brukt ved steking:

- Stekemargarin – filteret bør rengjøres hver 3. uke
- Flytende margarin – filteret bør rengjøres hver 2. uke
- Olje – filteret bør rengjøres 1. gang i uken
- Frityrsteking – filteret bør rengjøres 2-3 ganger i uken

Fettfiltrene rengjøres på følgende måte:

- Åpne glassplaten
- Fjern fettfilteret bak glassplaten og filteret på bunnene, ved å trekke i filterenes låsemekanisme for å løsne dem fra viften.
- Legg filtrene i varmt såpevann og rengjør dem om nødvendig med en myk børste.
- Skyll deretter med varmt vann.
- Legg filtrene til tork på et kjøkkenhåndkle eller lignende.
- Gjenta prosessen hvis det er nødvendig.
- Sett filtrene på plass igjen.

Filtrene kan også vaskes i oppvaskmaskinen. Vær imidlertid oppmerksom på at maskinvask kan resultere i misfarging. Misfarging av filtrene påvirker ikke yteevnen.

UTSKIFTING AV RESIRKULERINGSFILTRE

Resirkuleringsfiltre kan ikke vaskes og må skiftes ut etter behov. Thermex anbefaler at resirkuleringsfiltrene skiftes ut minst 2-4 ganger i året.

SERVICE

Før du ber om service på din Thermex-kjøkkenvifte, er det viktig at du leser nøye gjennom monterings- og/eller bruksanvisningen. Dette sikrer at Thermex kan gi deg best mulig assistanse.

Ta kontakt med serviceavdelingen hos Thermex ved behov for

- teknisk støtte til montering og installering av kjøkkenviften
- presisering av kjøkkenviftens funksjoner
- service under viftens garantiperiode

Før du tar kontakt med serviceavdelingen, bør du alltid forsøke å slå av strømmen til viften i ca. 5 min og deretter slå på strømmen igjen for å se om problemet er løst.

Hvis problemet vedvarer, må du slå av strømmen til viften i en time. Hvis viften fortsatt ikke fungerer som den skal etter dette, også etter at punktene i feilsøkingsoversikten er gjennomgått, må du ta kontakt med serviceavdelingen.

MERK: Ved henvendelser innenfor garantiperioden, vil du bli bedt om et kjøpsbevis i form av en kvittering. Det er derfor viktig at du tar vare på kvitteringen.

Før du tar kontakt vedrørende service under garantien, er det viktig å ha følgende nødvendige informasjon klar:

- Feilbeskrivelse
- Modell
- Kjøkkenhettens type- og serienummer (angitt på typeplaten).
- Informasjon om kjøpet

Forespørsel om service under garantien kan gjøres ved å fylle ut serviceskjemaet på www.thermex.dk/service. Du finner også informasjon om servicevilkårene på siden.

Henvendelser vedrørende teknisk støtte eller avklaring av funksjoner kan gjøres ved å sende en forespørsel til service@thermex.dk eller ringe på tlf. +45 9892 6233.

FEILSØKINGSOVERSIKT

PROBLEM	MULIG ÅRSAK	LØSNING
Viften virker ikke.	Strømmen er frakoblet.	Kontroller strømforsyningen til viften. Koble strømmen fra i ca. 5 min, og koble den deretter til igjen for å kontrollere om feilen fortsatt er der.
	Viften er ikke koblet til strømmen.	Kontroller at viften er koblet til strømmen. Koble fra strømmen i ca. 5 minutter og koble den deretter til igjen for å kontrollere om feilen fortsatt er der.
Viften har ikke tilstrekkelig utsugning	Kontraspjeldet er blokkert	Kontroller om det er falt noe ned på kontraspjeldet eller om strammebåndet rundt spjeldet er strammet så hardt at spjeldet ikke kan åpne. Løsne strammebåndet eller fjern gjenstanden hvis kontraspjeldet er blokkert.
	Avtrekket er i klem eller blokkert.	Kontroller om avtrekket er i klem eller blokkert. Utbedre problemet om nødvendig.
	Filtrene er skitne og tilstoppet.	Kontroller om filtrene er rene og rengjør dem ved behov i henhold til avsnittet om rengjøring og vedlikehold i denne bruksanvisningen.

MILJØHENSYN**EMBALLASJE**

Emballasjen skal avhendes i overensstemmelse med gjeldende regler for avfallshåndtering.

AVHENDING AV KJØKKENVIFTEN

Symbolet på produktet eller den medfølgende dokumentasjonen viser at dette produktet ikke kan kastes sammen med husholdningsavfall, men må leveres til nærmeste gjenvinningsmottak for elektrisk og elektronisk utstyr.

INNEHÅLL

Allmänt	16
Användning av flätkåpan	17
Underhåll och rengöring	19
Service	20
Miljöhänsyn	20

ALLMÄNT

- Flätkåpan har utvecklats och producerats i enlighet med DS/EN 60335-1.
- Den här flätkåpan är endast avsedd för användning i privatbostäder. Om den används för andra syften bortfaller reklamationsrätten.
- All installation ska utföras av en utbildad tekniker i överensstämmelse med anvisningarna från Thermex Scandinavia A/S (Thermex) och gällande lagstiftning.
- Thermex avsäger sig allt ansvar för skador som uppstår till följd av felaktig installation, montering, användning eller felaktiga inställningar.

FÖRE MONTERING/DRIFTSÄTTNING

- Kontrollera flätkåpan beträffande transportsador, fel och brister direkt vid mottagandet.
- Transportsador ska anmälas direkt vid mottagandet till transportfirman och Thermex.
- Fel och brister ska anmälas till Thermex inom 8 dagar efter mottagandet och senast innan montering/drifftagning.

MONTERING

- Flätkåpan är avsedd för drift vid 230 Volt $\pm 10\%$ ~ 50 HZ i enlighet med EN 50160
- Anslut flätkåpan med den påmonterade stickkontakten. OBSERVERA: Om stickkontakten har jordanslutning ska flätkåpan anslutas till jord.
- För modeller med extern motor är det viktigt att man INTE använder gemensam nolla vid installation av flätkåpa och motor, eftersom detta påverkar styrningen av fläktmotorn.
- Vid användning av extern motor från annan leverantör SKA det säkerställas att motorn fungerar tillsammans med den valda flätkåpan. Annars bortfaller reklamationsrätten för flätkåpan.
- Anslut inte ström till flätkåpan förrän monteringen är slutförd.
- Luften får inte ledas ut från flätkåpan genom rör som används för utsug från apparater, som använder gas eller andra brännbara material – det måste finnas ett separat utsug.
- Nationell lagstiftning, byggregler etc. gällande evakuering av luft ska följas.
- Använd alltid den ursprungliga utsugsdimensionen. Om en mindre utsugsdimension används försämrar effekten och ljudnivån ökar.
- Utsuget från flätkåpan och ut i det fria bör vara så kort som möjligt för att få största möjliga effekt ur flätkåpan.
- Antalet böjar på utsuget bör minimeras så långt det är möjligt för att flätkåpan ska få högsta möjliga effekt.
- Thermex rekommenderar att du alltid använder ljud- och kondensisolerad utsugsslang vid genomföring i icke uppvärmda rum.
- Thermex rekommenderar att det vid användning av flexslangar används en ljuddämpare för att minimera ljudnivån.

- Vid användning av flexslang ska du alltid säkerställa att denna är fullständigt utsträckt för att minimera luftmotståndet och därmed uppnå maximal sugförmåga.
- Olika material kräver lika typer av väggpluggar och skruvar. Använd pluggar och skruvar som passar materialet där flätkåpan ska monteras.
- Om du inte följer monteringsanvisningarna för skruvar och beslag finns risk för elektrisk stöt.
- Minimavståndet till gasspisar från brännarkant till flätkåpan undersida MÅSTE vara 65 cm enligt SS-EN 60335-2-31.
- För skåpsmonterade, frihängande och väggmonterade flätkåpor rekommenderar Thermex att avståndet mellan spishäll och flätkåpa är mellan 50 cm och 70 cm för att säkerställa maximal sugförmåga.
- Kontrollera alltid det angivna minimavståndet mellan spishäll och flätkåpa i spisens användarmanual. Om denna manual anger ett större avstånd än det som Thermex rekommenderar SKA föreskrifterna för spisen följas.
- För takmonterade modeller rekommenderar Thermex att avståndet mellan spishäll och flätkåpa inte överstiger 3 meter.

ANVÄNDNING AV FLÄTKÅPAN

- Läs alltid igenom den här anvisningen noggrant INNAN användningen av flätkåpan påbörjas.
- Spara den här bruksanvisningen för framtida bruk.
- Bryt alltid strömmen till flätkåpan innan rengöring, underhåll eller reparation.
- Flätkåpan delar får inte repareras eller bytas ut såvida detta inte anges uttryckligen i bruksanvisningen.
- Alla reparationer måste utföras av behörig tekniker.
- Barn under 8 år, personer med fysiska, psykiska eller motoriska funktionshinder, samt personer som saknar erfarenhet eller kompetens, får inte använda flätkåpan ensamma. En handledare måste finnas med.
- Barn måste hållas under uppsikt och de får inte leka med flätkåpan.
- Barn får inte utföra rengöring och underhåll utan uppsikt.
- Flätkåpan ska rengöras med jämna mellanrum för att säkerställa optimal drift och lång livslängd.
- Fett och dammrester fastnar i filtret och kan antändas vid felaktigt utförd rengöring.
- Flätkåpan ska rengöras både utvändigt och invändigt för att undvika fettfläckar på väggar eller andra ytor.
- Om flätkåpan används samtidigt som apparater som använder gas eller andra brännbara material måste rummet ha tillräcklig ventilation.
- Utför ALDRIG flambering under flätkåpan.
- Flätkåpan delar kan bli varma när spisen används.

ANVÄNDNING AV FLÄKTKÅPAN

Den här fläktkåpan har:

- LED-belysning
- 3 hastigheter
- Boostfunktion
- Eftergångstimer

KONTROLLPANEL

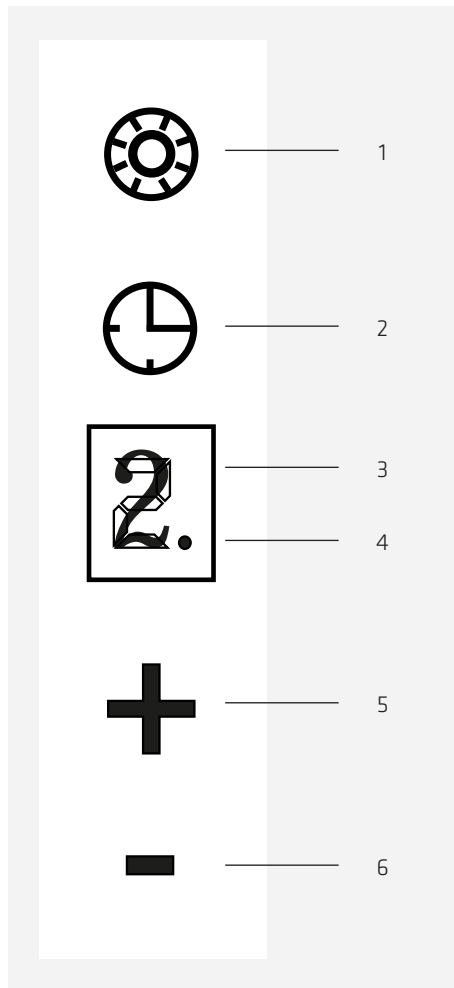

1. Tänd/släck belysningen
2. Starta/stoppa eftergångstimer
3. Hastighetsindikator
4. Panelindikator
5. (+)-knapp
6. (-)-knapp

Det är lampor i symbolerna på kontrollpanelen.. Belysningen i kontrollpanelen tänds så snart fläktkåpan ansluts till nätströmmen. Belysningen kan dock släckas genom att man håller in knappen Starta/stoppa eftergångstimer i cirka fem sekunder.

UTSUG

Starta motorn genom att trycka på (+)-knappen. Motorn startar alltid med hastighet 1.

Du ökar hastigheten genom att trycka på (+)-knappen och du sänker hastigheten genom att trycka på (-)-knappen. Hastighetsindikatorn visar vilket steg som motorn körs på.

Om du vill stänga av motorn helt håller du kvar fingret på (-)-knappen tills hastighetsindikatorn visar 0.

BOOSTFUNKTION

Om du väljer steg 4 på fläktkåpan är det en så kallad boostfunktion. Fläktkåpan körs på hastighet 4 i cirka fem minuter, varefter den automatiskt går ner till hastighet 3.

BELYSNING

Fläktkåpan belysning tänds och släckas med knappen tänd/släck belysning.

EFTERGÅNGSTIMER

Eftergångstimer betyder att motorn stannar automatiskt efter ett givet antal minuter från det att funktionen har aktiverats. Eftergångstimeren kan vara igång från 10 till 90 minuter och det körs på den valda hastigheten.

Eftergångstimer aktiveras på följande sätt:

- Starta flätkåpan vid önskad hastighet.
- Tryck på knappen Starta/stoppa eftergångstimer.
- Hastighetsindikatorn blinkar nu med siffran 0.
- Använd knapparna (+) och (-) för att justera den tid som eftergångstimeren ska vara aktiv. Om du väljer alternativ 1 körs eftergångstimeren i tio minuter. Om du väljer alternativ 2 körs eftergångstimeren i 20 minuter osv. Eftergångstimeren kan som mest köras i 90 minuter.
- Bekräfta den valda tiden genom att trycka på knappen Starta/stoppa eftergångstimer.
- Hastighetsindikatorn visar nu motorns hastighet och panelindikatorn blinkar för att indikera att eftergångstimeren har aktiverats.

Du kan avbryta eftergångstimeren i förtid genom att trycka på knappen Starta/stoppa eftergångstimer, eller genom att stänga av flätkåpan enligt avsnittet UTSUGNING på sidan 7. Om eftergångstimeren stoppas kommer panelindikatorn att sluta blinka.

Om du vill reglera eftergångstimerens hastighet efter start använder du knapparna (+) och (-) tills att den önskade hastigheten har ställts in. Panelindikatorn fortsätter blinka och indikerar att eftergångstimeren har aktiverats.

RECIRKULATION

Flätkåpan kan användas för recirkulation. Detta används i kök och vid placeringar där det inte finns möjlighet att evakuera luften. Luften sugs först genom fettfiltret och därefter genom ett filter med aktivt kol som avlägsnar lukt.

OBSERVERA: Två recirkulationsfilter ska användas. Dessa ingår inte i standardleverans av flätkåpan, men de finns som tillbehör. Artikelnumret för ett recirkulationsfilter är 535.23.0575.9. Glöm inte bort att beställa två recirkulationsfilter.

Gör så här för att montera recirkulationsfiltren på stålfiltren:

- Öppna glasluckan.
- Ta ut stålfiltren.

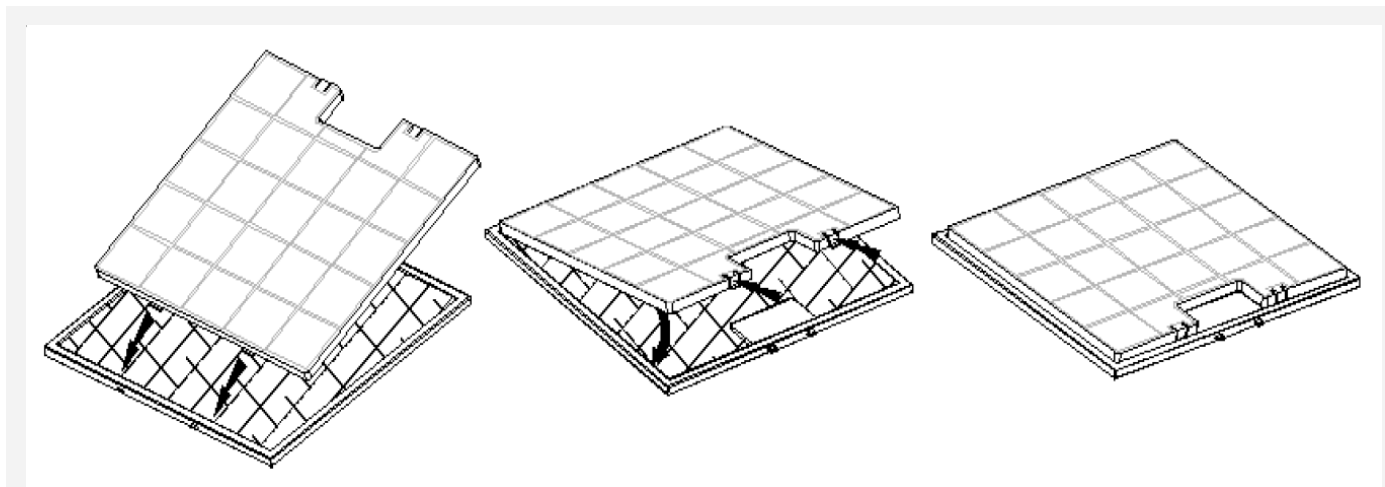

Montera recirkulationsfiltren på stålfiltren.

- Sätt i filtren i flätkåpan.
- Stäng glasluckan.

UNDERHÅLL OCH RENGÖRING

- Bryt alltid strömmen före rengöring.
- Flätkåpan ska rengöras med jämna mellanrum för att säkerställa optimal drift och lång livslängd.
- Fett och dammrester fastnar i filtret och kan antändas vid felaktigt utförd rengöring.
- Flätkåpan ska rengöras både utvändigt och invändigt för att undvika fettfläckar på väggar eller andra ytor.

DAGLIG RENGÖRING

- För flätkåpor som är inbyggda i skåp, frihängande eller väggmonterade rekommenderar Thermex att fettfiltret torkas av med en urvriden trasa efter varje matlagning. Det krävs mycket liten arbetsinsats varje dag för att hålla flätkåpan ren och effektiv.
- Rostfria ytor ska rengöras med en fuktig trasa med diskmedel och efterbehandlas med metallpolish.
- Lackerade ytor ska rengöras med en fuktig trasa och diskmedel. Använd aldrig slipmedel.

RENGÖRING AV FETTFILTER

Fettfiltren ska rengöras efter behov. Thermex rekommenderar att filtret minst rengörs enligt följande intervall, beroende på vilken typ av stekfett som används:

- Stekmargarin – rengör filtret var tredje vecka
- Flytande margarin – rengör filtret varannan vecka
- Olja – rengör filtret en gång i veckan
- Frityrstekning – rengör filtret 2-3 gånger i veckan

Gör så här för att diska fettfiltren:

- Öppna glasluckan
- Ta bort fettfiltret bakom glasluckan och filtret i botten genom att dra i filtrets låsmekanism och lossa filtret från flätkåpan.
- Blötlägg filtren i varmt vatten med diskmedel och rengör eventuellt med en mjuk borste.
- Efterskölj med varmt vatten.
- Låt filtren torka på en disktrasa eller liknande.
- Upprepa processen om så behövs.
- Montera filtren igen.

Filtren kan även diskas i diskmaskin. Var dock uppmärksam på att maskindiskmedel kan orsaka missfärgning av filtren. Missfärgning av filtren påverkar inte funktionen.

BYTE AV RECIRKULATIONSFILTER

Om recirkulationsfilter används ska dessa inte diskas utan bytas ut vid behov. Thermex rekommenderar byte av recirkulationsfilter minst 2-4 gånger om året.

SERVICE

Innan du beställer service av din Thermex-fläktkåpa är det viktigt att du har läst monterings- och/eller bruksanvisningen noga. Det säkerställer att Thermex kan ge dig bästa möjliga service.

Serviceavdelningen hos Thermex kan kontaktas när det gäller:

- Teknisk support för montering och installation av din fläktkåpa.
- Precisering av funktioner i din fläktkåpa.
- Servicebegäran under reklamationsrätten för din fläktkåpa.

Innan en servicebegäran under reklamationsrätten ska du alltid bryta strömmen till fläktkåpan i ca 5 minuter. Återanslut därefter strömmen igen för att se om problemet har avhjälpats.

Om felet inte har avhjälpats, bryt strömmen till fläktkåpan i en timme. Om fläkten fortfarande inte fungerar korrekt och punkterna i felsökningsöversikten har gått igenom, kontakta serviceavdelningen.

Observera: Vid förfrågningar som rör reklamationsrätt kommer vi att be dig om dokumentationen för ditt köp i form av inköpskvittot. Spara därför alltid ditt kvitto.

Innan begäran om service under reklamationsrätten är det viktigt att ha alla nödvändiga upplysningar till hands:

- Beskrivning av felet
- Modell
- Fläktkåpans typ- och serienummer (anges på typskylten)
- Upplysningar om köpet

Servicebegäran under reklamationsrätten kan ske genom att fylla i serviceformuläret på www.thermex.se/service, där du även kan läsa servicevillkoren.

Förfrågningar gällande teknisk support eller precisering av funktioner kan göras genom att skicka en fråga till info@thermex.se eller på tel. +46 031 340 82 00.

FELSÖKNINGSÖVERSIKT

PROBLEM	MÖJLIG ORSAK	LÖSNING
Fläktkåpan fungerar inte	Strömmen är frånslagen	Kontrollera strömförsörjningen till fläktkåpan. Bryt strömmen i ca 5 min. och anslut sedan på nytt för att kontrollera om felet kvarstår.
	Fläktkåpan är inte ansluten till strömförsörjningen.	Kontrollera att fläktkåpan är ansluten till strömförsörjningen. Bryt strömmen i ca 5 min. och anslut sedan på nytt för att kontrollera om felet kvarstår.
Fläktkåpans utsug är inte tillräckligt	Kallrasskyddet är blockerat	Kontrollera om något har ramlat ner på kallrasskyddet, eller om spännbandet runt kallrasskyddet är spänt så hårt att spjället inte kan öppnas. Lossa spännbandet eller ta bort föremålet som kallrasskyddet är blockerat.
	Utsuget är klämt eller blockerat.	Kontrollera att utsuget inte är klämt eller blockerat. Åtgärda vid behov.
	Filtren är smutsiga och tilltäppta.	Kontrollera att filtren är rena och rengör vid behov, se avsnittet om rengöring och underhåll i denna bruksanvisning.

MILJÖHÄNSYN**EMBALLAGE**

Emballaget ska bortskaffas i enlighet med gällande regler för avfallshantering.

BORTSKAFFANDE AV FLÄKTKÅPAN

Symbolen  på produkten eller den medföljande dokumentation anger att denna produkt inte får bortskaffas som hushållsavfall, utan ska lämnas in på närmaste återvinningscentral för elektrisk och elektronisk utrustning.

SISÄLTÖ

Yleisiä varoituksia	22
Liesikuvun käyttäminen	23
Kunnossapito ja puhdistus	25
Huolto	26
Ympäristönäkökohdat	26

YLEISIÄ VAROITUKSIA

- Liesikupu on suunniteltu ja valmistettu standardin DS/EN 60335-1 mukaisesti.
- Tämä liesikupu on tarkoitettu vain kotitalouskäyttöön. Takuu raukeaa, jos sitä käytetään muihin tarkoituksiin.
- Asennus on annettava ammattitaitoisen asentajan suorittavaksi Thermex Scandinavia A/S:n (Thermex) ohjeiden ja voimassa olevan lainsäädännön mukaisesti.
- Thermex ei vastaa mistään väärän asennuksen, kiinnityksen, käytön tai mahdollisten väärin asetusten aiheuttamista vahingoista.

ENNEN ASENNUSTA/KÄYTTÖÖNOTTOA

- Tarkista heti vastaanoton yhteydessä, että liesikuvussa ei ole kuljetusvaurioita eikä virheitä.
- Ilmoita mahdollisista kuljetusvaurioista välittömästi kuljetusliikkeelle ja Thermexille.
- Virheistä ja puutteista on ilmoitettava Thermexille 8 päivän kuluessa tuotteen vastaanottamisesta, kuitenkin viimeistään asennuksen/käyttöönoton yhteydessä.

ASENTAMINEN

- Liesikupu on suunniteltu käytettäväksi sähköverkossa 230 V \pm 10 % ~50 Hz standardin EN 50160 mukaisesti
- Liitä liesikupu siihen kytketyllä pistokkeella. HUOMAUTUS: Jos pistokkeessa on maadoitus, se TÄYTYY kytkeä maadoitettuun pistorasiaan.
- Ulkoisella moottorilla varustetuissa malleissa EI saa käyttää yhteistä nollajohtoa poistopuhaltimen ja moottorin asennukseen, koska se vaikuttaa laitteen ohjaukseen.
- Muun valmistajan ulkoista moottoria käytettäessä TÄYTYY varmistaa, että moottori on yhteensopiva liesikuvun kanssa. Muussa tapauksessa liesikuvun takuu raukeaa.
- Älä kytke virtaa liesikupuun, ennen kuin asennus on valmis.
- Liesikuvusta ei saa johtaa ilmaa tuuletuksessa käytettävään kanavaan, jossa kulkee kaasuja tai muita palavia materiaaleja, vaan ilma on johdettava erilliseen kanavaan.
- Kansallista lainsäädäntöä ja rakennusmääräyksiä, jotka koskevat poistoilmakanavia ja ilmanvaihtoa, on noudatettava.
- Käytä aina alkuperäisen kokoista poistokanavaa. Jos poistokanava on pienempi, liesikuvun suorituskyky huononee ja melutaso kasvaa.
- Liesikuvun poistokanavan pitäisi olla mahdollisimman lyhyt, jotta liesikupu toimisi mahdollisimman tehokkaasti.
- Hormin mutkien määrä on pyrittävä pitämään mahdollisimman pienenä, jotta liesikupu toimisi mahdollisimman tehokkaasti.
- Thermex suosittelee ääni- ja lämpöeristetyn hormiputken käyttämistä aina, kun hormi kulkee kylmissä tiloissa.
- Jos liittämiseen käytetään joustavaa putkea, Thermex suosittelee äänenvaimentimen käyttämistä, jotta melutaso pysyisi mahdollisimman pienenä
- Joustavaa putkea käytettäessä on aina varmistettava, että se on venymätön, jotta minimoidaan ilmanvastus ja saavutetaan suurin mahdollinen poistokyky.

- Eri materiaalit vaativat erilaiset tulpat ja ruuvit. Käytä seinätulppia ja ruuveja, jotka sopivat materiaaliin, johon liesikupua ollaan asentamassa.
- Asennusohjeiden noudattamatta jättäminen saattaa aiheuttaa sähköiskun.
- Vähimmäisetäisyyden kaasulla toimiviin keittolevyihin liesikuvun alapuolen reunasta TÄYTYY olla 65 cm EN 60335-2-31 -standardin mukaisesti.
- Kotelorakenteisen, vapaasti ripustetun ja seinään kiinnitetyn liesikuvun tapauksessa, Thermex suosittelee keittolevyn ja liesikuvun väliseksi etäisyydeksi 50–70 cm, jotta imuteho olisi mahdollisimman hyvä.
- Tarkista aina lieden käyttöohjeessa määritelty vähimmäisetäisyys lieden ja liesikuvun välillä. Jos ohjeissa mainittu etäisyys on Thermexin suositusta suurempi, PITÄÄ noudattaa lieden käyttöohjeessa mainittuja mittoja.
- Kattoon kiinnitettyjen mallien tapauksessa Thermex suosittelee, että etäisyys lieden ja liesikuvun välillä on enintään 3 metriä.

LIESIKUVUN KÄYTTÄMINEN

- Lue aina ohjeet huolellisesti ENNEN liesikuvun käytön aloittamista.
- Säilytä nämä ohjeet myöhempää tarvetta varten.
- Kytke liesikupu aina irti sähköverkosta ennen puhdistusta, huoltoa tai korjausta.
- Liesikuvun mitään osaa ei saa korjata tai vaihtaa, ellei käyttöohjeessa nimenomaisesti suositella sitä.
- Kaikki korjaustyöt on annettava ammattitaitoisen asentajan suorittavaksi.
- Alle 8-vuotiaat lapset, henkilöt, joilla on fyysisiä, henkisiä tai aisteihin liittyviä vajaatoimintoja, sekä henkilöt, joilla ei ole riittävää kokemusta tai tietoa, saavat käyttää liesikupua vain jos näitä henkilöitä valvotaan tai he ovat saaneet riittävästi opastusta liesikuvun turvalliseen käyttöön.
- Lapset eivät saa leikkiä liesikuvulla.
- Puhdistusta ja huoltoa ei saa antaa lasten suorittavaksi, elleivät he ole valvonnan alaisina.
- Liesikupu pitää puhdistaa säännöllisesti tehokkaan toiminnan ja pitkän käyttöiän takaamiseksi.
- Suodattimeen kertyy rasvaa ja pölyä, jotka voivat syttyä riittämättömän puhdistuksen takia.
- Liesikupu pitää puhdistaa säännöllisesti sisä- ja ulkopuolelta, jotta vältetään rasvatahrojen muodostuminen sen seiniin ja muihin pintoihin.
- Jos liesikupua käytetään samanaikaisesti kaasua tai muita palavia materiaaleja käyttävien laitteiden kanssa, huoneen riittävä ilmanvaihto pitää varmistaa.
- ÄLÄ KOSKAAN liekitä ruokia liesikuvun alla.
- Lietettä käytettäessä liesikuvun osat voivat kuumentua.

LIESIKUVUN KÄYTTÄMINEN

Tässä kuvussa on:

- LED-valaistus
- 3 toimintanopeutta
- Tehostustoiminto
- Jälkikäynti

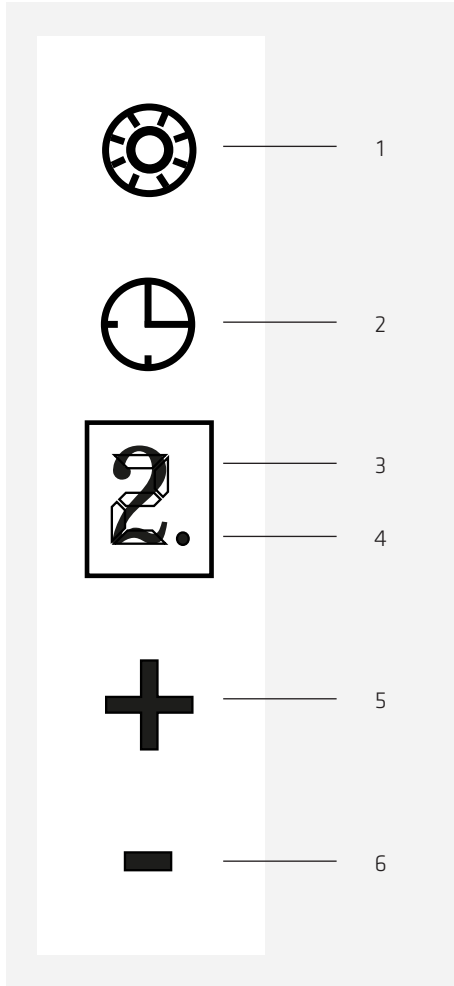
OHJAUSPANEELI

1. Valo päälle/pois
2. Jälkikäynti päälle/pois
3. Tehoilmaisin
4. Paneeli-ilmaisin
5. (+)-painike
6. (-)-painike

Käyttöpaneelin kuvakkeet on valaistu. Valaistus syttyy heti, kun kupuun kytketään virta. Valo voidaan kuitenkin sammuttaa, jos Valo päälle/pois -painiketta pidetään painettuna n. 5 sekuntia.

IMUTOIMINNON KÄYTTÄMINEN

Moottori käynnistetään painamalla (+)-painiketta Moottori käynnistyy aina nopeudella 1.

Moottorin nopeutta lisätään painamalla (+)-painiketta ja vähennetään painamalla (-)-painiketta. Tehoilmaisin näyttää, millä nopeudella moottori käy.

Moottori sammutetaan painelemalla (-)-painiketta, kunnes tehoilmaisimeen tulee arvo 0.

TEHOSTUSTOIMINTO

Kuvun 4. nopeus on ns. tehostustoiminto. Kupu käy nopeudella 4 noin viiden minuutin ajan, minkä jälkeen se kytkeytyy automaattisesti nopeudelle 3.

VALAISTUS

Kuvun valo sytytetään ja sammutetaan Valo päälle/pois -painikkeella.

JÄLKIKÄYNTI

Jälkikäynti tarkoittaa, että moottori pysähtyy automaattisesti tietyn minuuttimäärän kuluttua toiminnon aktivoimisesta. Jälkikäynnin kestoksi voi määrittää 10-90 minuuttia, ja myös sen tehon voi määrittää.

Jälkikäynti aktivoiminen:

- Käynnistä kupu haluamallasi teholla.
- Paina Jälkikäynti päälle/pois -painiketta.
- Tehoilmaisimessa vilkkuu arvo 0.
- Säädä jälkikäyntiaika (+)- ja (-)-painikkeilla. Arvo 1 tarkoittaa jälkikäynnin keston olevan 10 minuuttia, arvo 2 tarkoittaa sen olevan 20 minuutti jne. Jälkikäynnin kestoksi voi määrittää enintään 90 minuuttia.
- Voit tarkistaa määritetyn keston painamalla Jälkikäynti päälle/pois -painiketta.
- Tehoilmaisin näyttää nyt moottorin käyntinopeuden ja paneeli-ilmaisimella vilkkuu ilmaisten jälkikäynnin olevan aktivoituna.

Jälkikäynnin voi keskeyttää aikaisemmin painamalla Jälkikäynti päälle/pois -painiketta tai kytkemällä kuvun pois päältä sivun 24 Imutoiminnon käyttäminen -kohdan mukaisesti. Jos jälkikäynti keskeytetään, paneeli-ilmaisimella lopettaa vilkkumisen.

Jälkikäyntitehoa on mahdollista säätää sen käynnistämisen jälkeen painelemalla (+)- ja (-)-painikkeita, kunnes teho on haluttu. Paneeli-ilmaisimella jatkaa vilkkumista ilmaisten jälkikäynnin olevan käynnissä.

HUONETILAAN KIERRÄTYS

Liesikupua voi käyttää huonetilaan kierrättävänä. Tätä käytetään tyypillisesti keittiöissä, joissa ei ole mahdollista liittää laitetta ulkohormiin. Ilma kulkee ensin rasvasuodattimen läpi ja sen jälkeen hajuja poistavan aktiivihilisuodattimen läpi.

HUOMAUTUS: Jos kupua käytetään huonetilaan kierrättävänä, on käytettävä kierrätys-suodatinta. Ne eivät sisälly toimitukseen, mutta ne voi hankkia erikseen. Kierrätys-suodattimen tuotenumero on 535.23.0575.9. Muista tilata aina kaksi kierrätys-suodatinta.

Kierrätys-suodattimet asennetaan teräsuodattimien päälle. Asennus tapahtuu seuraavasti:

- Avaa lasiovi.
- Poista teräsuodattimet.

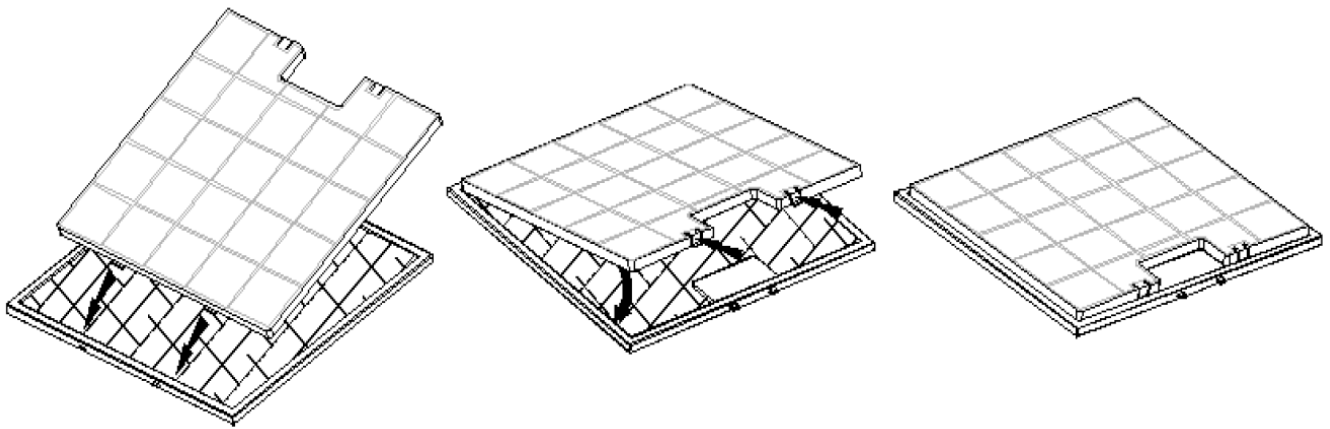

Asenna kierrätys-suodatin teräsuodattimeen kiinni.

- Aseta suodattimet liesikupuun.
- Sulje lasiovi.

KUNNOSSAPITO JA PUHDISTUS

- Katkaise aina virta puhdistuksen ajaksi.
- Liesikupu pitää puhdistaa säännöllisesti tehokkaan toiminnan ja pitkän käyttöiän takaamiseksi.
- Suodattimeen kertyy rasvaa ja pölyä, jotka voivat syttyä riittämättömän puhdistuksen takia.
- Liesikupu pitää puhdistaa säännöllisesti sisä- ja ulkopuolelta, jotta vältetään rasvatahrojen muodostuminen sen seiniin ja muihin pintoihin.

PÄIVITTÄINEN PUHDISTUS

- Thermex suosittelee kalusteisiin integroitujen, ripustettujen ja seinään asennettujen kupujen rasvasuodattimen pyyhkimistä kostealla liinalla jokaisen ruuanvalmistuksen jälkeen. Liesikupu pysyy puhtaana ja tehokkaana hyvin pienellä päivittäisellä kunnossapidolla.
- Metallipinnat puhdistetaan kostealla liinalla ja pesuaineella, ja ne viimeistellään 3M Polish -kiillotusaineella.
- Maalatut pinnat puhdistetaan kostealla liinalla ja pesu-/astianpesuaineella. Älä koskaan käytä hankaavia aineita.

RASVASUODATTIMIEN PUHDISTUS

Rasvasuodattimet puhdistetaan tarvittaessa. Thermex suosittelee, että suodatin puhdistetaan vähintään seuraavien aikavälien jälkeen käytetyn paistorasvan mukaan:

- Paistomargariini - suodatin puhdistetaan 3 viikon välein
- Nestemäinen margariini - suodatin puhdistetaan 2 viikon välein
- Öljy - suodatin puhdistetaan kerran viikossa
- Uppopaisto rasvassa - suodatin puhdistetaan 2-3 kertaa viikossa

Rasvasuodattimien puhdistaminen:

- Avaa lasiovi
- Irrota rasvasuodatin lasilevyn takapuolelta ja suodatin pohjasta vetämällä suodattimen lukkomekanismia ja poista näin suodatin kuvusta.
- Aseta suodattimet lämpimään pesuaineveteen ja puhdistaa se tarvittaessa pehmeällä harjalla.
- Huuhtelee lämpimällä vedellä.
- Aseta suodattimet kuivumaan pyyhkeen tai vastaavaan päälle.
- Toista pesu tarvittaessa.
- Asenna suodatin takaisin.

Suodattimet voi myös pestä astianpesukoneessa. Huomaa, että konepesu voi aiheuttaa suodattimeen värjäymiä. Mahdolliset värjäymät eivät vaikuta suodattimen toimintaan.

KIERRÄTYSSUODATTIMEN VAIHTO

Käytettyä kierrätysuodatinta ei voi pestä, vaan se on vaihdettava tarvittaessa. Thermex suosittelee, että kierrätysuodatin vaihdetaan vähintään 2-4 kertaa vuodessa.

HUOLTO

Ennen kuin otat yhteyttä huoltoon Thermex-liesikupuun liittyvässä asiassa, on tärkeää, että luet asennus- ja käyttöohjeet huolellisesti. Näin varmistetaan, että Thermex voi auttaa sinua parhaalla mahdollisella tavalla.

Thermexin asiakaspalveluun voi ottaa yhteyttä seuraaviin asioihin liittyen:

- Liesikuvun kiinnitykseen tai asennukseen liittyvä tekninen tuki.
- Liesikuvun toimintojen käyttäminen.
- Liesikuvun takuukorjaukset.

Ennen kuin otat yhteyttä takuuhuoltoon, kokeile aina ensin katkaista virta liesikuvusta noin viiden minuutin ajaksi. Kytke sitten virta uudelleen päälle, ja tarkista, korjaantuiko ongelma.

Jos vika ei korjaannu, irrota liesikuvun pistoke tunnin ajaksi. Jos liesikupu ei vielääkään toimi oikein, vaikka vianmääritystoimet on suoritettu, ota yhteyttä huoltoon.

HUOMAUTUS: Takuuseen liittyvissä asioissa sinua pyydetään esittämään ostotosite. Pidä tästä syystä ostokuitti aina tallessa.

Ennen takuuhuoltoon toimittamista on tärkeää, että kaikki tarvittavat tiedot ovat käytettävissä:

- Vian kuvaus
- Malli
- Liesikuvun tyyppi- ja sarjanumero (merkitty arvokilpeen)
- Ostotiedot

Takuukorjauspyynnöt voidaan tehdä täyttämällä takuulomake osoitteessa www.thermex.fi/huolto, jossa myös huoltoehdot ovat luettavissa.

Tekniseen tukeen liittyvät kysymykset ja toimintojen tarkennuspyynnöt voidaan tehdä lähettämällä viesti osoitteeseen info@thermex.fi tai puhelimitse +358 942454000.

VIANMÄÄRITYSTIETOJA

ONGELMA	MAHDOLLINEN SYY	RATKAISU
Kupu ei toimi	Ei sähköä	Tarkista kuvun sähkön saanti. Katkaise virta noin 5 minuutiksi ja kytke se uudelleen päälle. Tarkista sitten, onko vika poistunut.
	Kupua ei ole liitetty sähköverkkoon	Tarkista, että liesikupu on liitetty sähköverkkoon. Katkaise virta noin 5 minuutiksi ja kytke se uudelleen päälle. Tarkista sitten, onko vika poistunut.
Kuvun imuteho ei ole riittävä	Vastapelti on tukkiutunut	Tarkista, onko vastapellin päälle pudonnut esineitä tai onko vastapellin kiinnikkeet kiristetty niin tiukalle, ettei pelti pääse avautumaan. Irrota juuttuminen tai poista este, jos vastapelti on tukkiutunut.
	Poisto on puristuksissa tai tukossa.	Tarkista, että poisto ei ole puristuksissa tai tukossa. Korjaa tarvittaessa.
	Suodattimet ovat likaisia ja tukossa.	Tarkista suodattimien puhtaus ja puhdista ne tarvittaessa. Katso ohjeita puhdistusta ja kunnossapitoa käsittelevästä kohdasta.

YMPÄRISTÖNÄKÖKOHDAT**PAKKAUS**

Pakkaus pitää hävittää paikallisten jätehuoltomääräysten mukaisesti.

LIESIKUVUN HÄVITTÄMINEN

Tuotteessa ja siihen liittyvissä ohjeissa oleva merkintä  tarkoittaa, ettei tätä tuotetta voi hävittää kotitalousjätteenä, vaan se pitää toimittaa lähimpään keräyspisteeseen kierrätettäväksi sähkö- ja elektroniikkajätteenä.

CONTENIDO

Advertencia general	28
Empleo de la campana	29
Mantenimiento y limpieza	31
Servicio	32
Cuidado del medio ambiente	32

ADVERTENCIA GENERAL

- El extractor ha sido fabricado según la norma DS/EN 60335-1
- Este extractor está destinado exclusivamente al uso doméstico. Si se utiliza para otros fines quedará anulada la garantía.
- La instalación deberá efectuarla personal técnico capacitado de acuerdo a las indicaciones ofrecidas por Thermex Scandinavia A/S (Thermex) y a la legislación pertinente.
- Thermex no se responsabiliza de daños provocados por una mala instalación, montaje, uso o configuración.

ANTES DEL MONTAJE Y USO

- Al recibir el extractor, compruebe que esté completo y no tenga daños causados por el transporte.
- En caso de daños causados durante el transporte, informe a la empresa transportista y a Thermex.
- Otros fallos o faltas deberán comunicarse a Thermex antes de ocho días de la fecha de recibo y en todo caso antes del montaje y uso.

MONTAJE

- El extractor está indicado para su uso a 230 Voltios $\pm 10\%$ ~ 50 HZ de acuerdo con EN 50160
- Conecte el extractor con el enchufe que se incluye. **ATENCIÓN** Si el enchufe tiene conexión a tierra, el extractor **DEBERÁ** conectarse a tierra.
- En modelos con motor externo **NO** se debe emplear el mismo cero al instalar el extractor y el motor, puesto que esto afectaría al control.
- Si se emplea un motor externo de otro proveedor **DEBERÁ** asegurarse que sea compatible con el extractor. De otro modo se pierde el derecho de reclamación relativo al extractor.
- No conecte el extractor a la corriente antes de terminar la instalación.
- Para la salida de aire del extractor no deberá emplearse un conducto por el que circule gas u otros fluidos inflamables. La salida deberá ocurrir a través de un conducto separado.
- Se deberá respetar la legislación pertinente tanto a nivel nacional como específicamente aplicable a edificios y salidas de aire.
- Respete siempre la dimensión original del tiro. Si se reduce el tamaño del tiro se pierde capacidad y aumenta el nivel de ruido.
- El conducto desde extractor hasta el exterior deberá ser lo más corto posible para que el extractor sea lo más efectivo posible.
- Hay que reducir el número de curvaturas del conducto para que el extractor sea lo más efectivo posible.
- Thermex recomienda siempre el uso de conductos extractores aislados contra ruido y humedad en habitaciones no calefactadas.
- Thermex recomienda emplear un amortiguador de ruido si se utilizan conductos flexibles.
- Si se emplea un conducto flexible, hay que asegurarse de que está extendido para reducir al mínimo la resistencia del aire y obtener así un mejor rendimiento

- El tipo de tacos y tornillos depende del tipo de material. Utilice tacos y tornillos adecuados para el material sobre el que va a montar el extractor.
- En caso de no seguir las indicaciones de montaje de tornillos y protectores, podría provocarse una sacudida eléctrica.
- La distancia mínima desde el borde de una cocina de gas hasta la parte inferior del extractor es de 65 cm de acuerdo con EN 60335-2-31.
- Para extractores integrados en armarios, colgantes o montados en pared, Thermex recomienda que la distancia entre la placa de cocina y el extractor sea de entre 50 y 70 cm para asegurar la máxima eficacia.
- Compruebe siempre la distancia mínima indicada en las instrucciones de la placa de cocina para esta y el extractor. Si la distancia indicada es mayor a la que recomienda Thermex, **DEBERÁ** seguir las instrucciones de la placa de cocina.
- Para modelos integrados en el techo, Thermex recomienda que la distancia entre la placa de cocina y el extractor no supere los 3 m.

EMPLEO DEL EXTRACTOR

- Lea siempre estas instrucciones detenidamente **ANTES** de utilizar el extractor.
- Guarde las instrucciones para posibles consultas posteriores.
- Interrumpa el suministro eléctrico del extractor antes de emprender cualquier operación de mantenimiento o reparación.
- No repare ni sustituya ninguna parte del extractor si no se indica expresamente en las instrucciones de uso.
- Toda operación de reparación deberá ser efectuada por personal capacitado.
- Los niños menores de ocho años, las personas con minusvalías físicas, psíquicas o sensoriales, y las personas sin la experiencia o el conocimiento necesarios no deberán operar el extractor, a no ser que lo hagan bajo supervisión o que hayan recibido la instrucción necesaria para garantizar su seguridad.
- Vigile que los niños no jueguen con el extractor.
- Los niños pueden realizar operaciones de limpieza y mantenimiento bajo supervisión.
- Hay que limpiar a fondo el extractor para garantizar un funcionamiento óptimo y una larga vida útil.
- El filtro acumula grasa y suciedad, por lo que puede prender fuego si no se limpia.
- Hay que limpiar el extractor por dentro y por fuera para evitar manchas de grasa en la pared y otras superficies.
- Si el extractor se emplea junto con aparatos que funcionen mediante gas u otros materiales inflamables, se debe asegurar una buena ventilación del lugar.
- No flambear **NUNCA** debajo del extractor.
- Algunas partes del extractor podrían calentarse al utilizar la placa de cocina.

EMPLEO DE LA CAMPANA

Este extractor tiene:

- Luz LED
- Tres velocidades
- Panel de mandos touch control
- Función turbo
- Temporizador

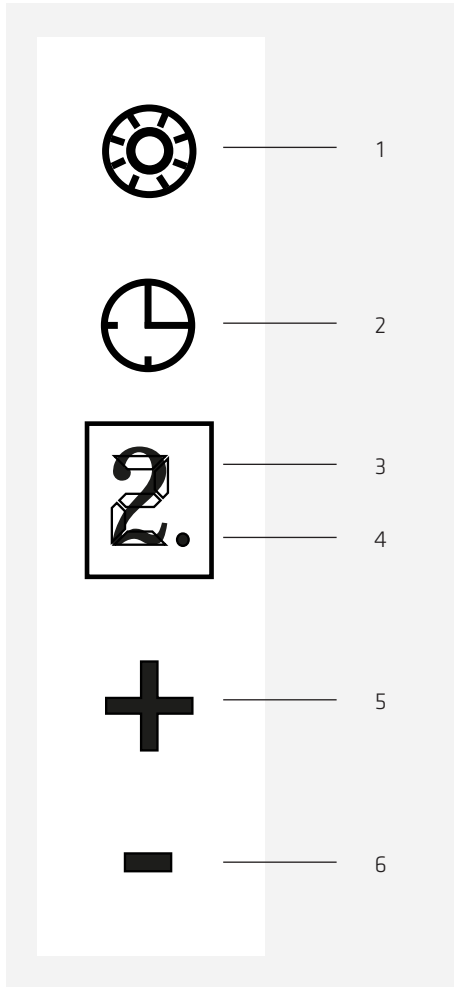
PANEL DE CONTROL

1. Encendido/apagado de luz
2. Encendido/apagado de temporizador
3. Indicador de velocidad
4. Indicador en panel
5. Botón (+)
6. Botón (-)

Los iconos del panel de control están iluminados. La luz de control se enciende en cuanto se conecta el extractor a la red eléctrica. La luz se puede apagar si se presiona el botón de encendido/apagado durante unos cinco segundos.

EXTRACCIÓN

El motor se activa pulsando el botón (+). El motor arranca siempre en la primera velocidad.

La velocidad del motor se puede aumentar pulsando el botón (+), y se reduce con el botón (-). El indicador de velocidad muestra en qué nivel está funcionando el motor.

El motor se apaga pulsando el botón (-) hasta que el indicador de velocidad muestre 0.

FUNCIÓN TURBO

La velocidad 4 corresponde a la llamada "función turbo". El extractor funcionará a velocidad 4 durante aprox. 5 min., para después descender automáticamente a la velocidad 3.

LUZ

La luz del extractor se enciende y se apaga mediante el botón de encendido/apagado de luz.

EXTRACCIÓN TEMPORIZADA

La extracción temporizada consiste en que el motor se detendrá automáticamente un tiempo dado después de haber activado la función. La temporización puede ser de entre 10 y 90 minutos, y la velocidad será la que se haya elegido.

El temporizador de extracción se activa como se indica a continuación:

- Encender el extractor en la velocidad nivel deseada.
- Presionar el botón de encendido/apagado del temporizador.
- El indicador de velocidad parpadeará, mostrando un cero.
- Ajuste el tiempo deseado mediante los botones (+) y (-). Si se elige 1, la extracción continúa durante 10 min; si se elige 2, durante 20 min, y así sucesivamente. El tiempo máximo de extracción temporizada es 90 min.
- Confirme el tiempo elegido pulsando el botón de encendido/apagado del temporizador.
- El indicador de velocidad ahora muestra la velocidad del motor, y el indicador del panel parpadea para indicar que la extracción temporizada está activada.

La extracción temporizada se puede interrumpir pulsando el botón de encendido/apagado del temporizador o también apagando el extractor, como se explica en el apartado EXTRACCIÓN, en la página 7. Si se interrumpe la extracción temporizada, el indicador del panel dejará de parpadear.

Si se desea regular la velocidad de la extracción temporizada después de activarla, se puede hacer mediante los botones (+) y (-). El indicador del panel seguirá parpadeando para mostrar que el temporizador está activado.

RECIRCULACIÓN

El extractor se puede emplear para recirculación. Esta función es útil en la cocina y en lugares donde no suele ser posible la expulsión del aire al exterior. El aire se lleva primero a través de un filtro de grasa y después uno de carbono activo para eliminar olores.

ATENCIÓN: Hay que usar dos filtros de recirculación que no están incluidos en la compra del extractor, aunque pueden incluirse. El número de referencia de los filtros es 535.23 0575.9. Recuerde que hay que pedir dos de estos filtros.

Los filtros de recirculación se montan en los filtros de acero del siguiente modo:

- Abrir la tapa de vidrio.
- Sacar los filtros de acero.

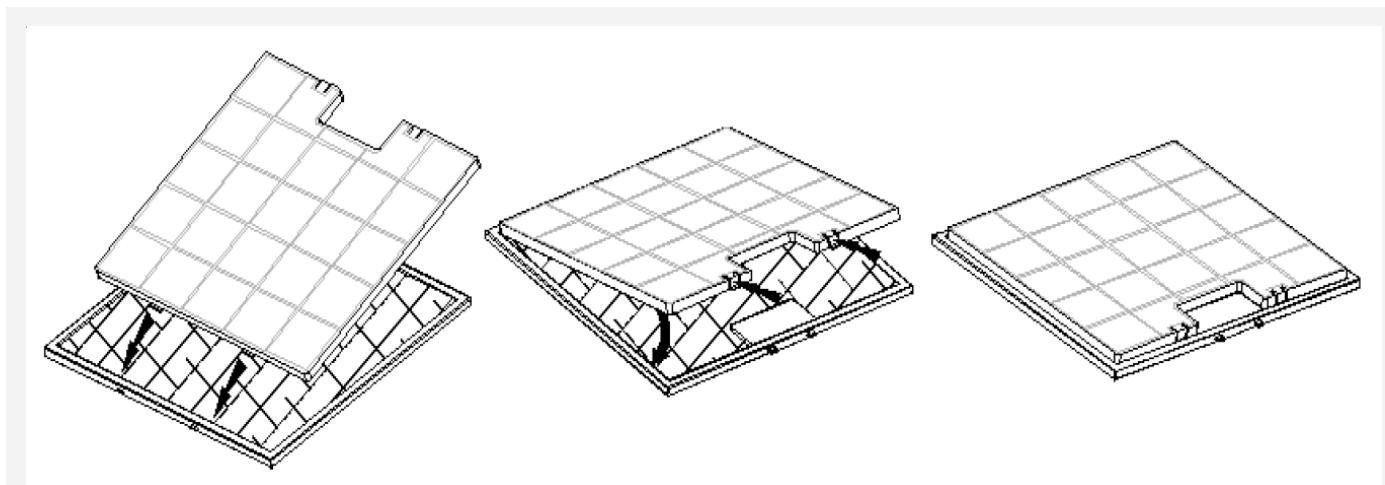

Montar los filtros de recirculación en los filtros de acero.

- Colocar los filtros en el extractor.
- Cerrar la tapa de vidrio.

MANTENIMIENTO Y LIMPIEZA

- Interrumpir la corriente siempre antes de limpiar.
- Hay que limpiar a fondo el extractor para garantizar un funcionamiento óptimo y una larga vida útil.
- El filtro acumula grasa y suciedad, por lo que puede prender fuego si no se limpia.
- Hay que limpiar el extractor por dentro y por fuera para evitar manchas de grasa en la pared y otras superficies.

LIMPIEZA DIARIA

- Para extractores integrados en armario, colgantes o montados en pared, Thermex recomienda secar el filtro de grasa con un paño escurrido cada vez que se termine de cocinar. Con este pequeño esfuerzo diario se mantendrá el extractor limpio y efectivo.
- Las superficies de acero se limpian con un paño humedecido con detergente y se tratan posteriormente con 3M Polish.
- Las superficies lacadas se limpian con un trapo húmedo con detergente o sulfonado. No emplear nunca abrasivos.

LIMPIEZA DEL FILTRO DE GRASA

El filtro de grasa se limpia a discreción. Thermex recomienda limpiarlo con los siguientes intervalos mínimos, dependiendo de qué grasa se emplee para freír:

- Margarina: limpiar el filtro cada 3 semanas.
- Margarina líquida: limpiar el filtro cada 2 semanas.
- Aceite: limpiar el filtro una vez por semana.
- Fritura en aceite abundante: limpiar el filtro dos o tres veces por semana.

El filtro se limpia de la siguiente manera:

- Abrir la placa de vidrio.
- Retirar el filtro de grasa que está detrás de la placa de vidrio así como el filtro del fondo, tirando del mecanismo de fijación, y separar los filtros del extractor.
- Poner los filtros a remojo en agua con jabón y limpiar con un cepillo suave.
- Enjuagar con agua caliente.
- Poner los filtros a secar sobre un paño o similar.
- Repetir el proceso si fuera necesario.
- Montar los filtros de nuevo.

Los filtros se pueden lavar también en el lavavajillas. Tenga en cuenta que el lavavajillas puede decolorar los filtros. La decoloración no afecta a su funcionamiento.

CAMBIO DE FILTRO DE RECIRCULACIÓN

Los filtros de recirculación no se limpian, sino que hay que cambiarlos cuando sea necesario. Thermex recomienda cambiar los filtros de recirculación al menos 2-4 veces al año.

SERVICIO

Antes de pedir asistencia sobre su extractor Thermex, lea atentamente las instrucciones de montaje y/o uso. Esto permitirá a Thermex prestarle un mejor servicio.

Acuda al servicio de atención al cliente de Thermex para:

- Asistencia técnica para el montaje e instalación del extractor.
- Explicaciones sobre las funciones del extractor.
- Servicio sobre reclamaciones relacionadas con el extractor.

Antes de hacer una reclamación, procure siempre interrumpir la toma de corriente al extractor durante unos 5 minutos y luego vuelva a conectarla, para comprobar que esto no soluciona el problema.

Si no se ha resuelto, interrumpa el suministro durante una hora. Si la campana siguiera sin funcionar aunque haya realizado todas las comprobaciones indicadas para la solución de problemas, póngase en contacto con el servicio de atención al cliente.

ATENCIÓN EN caso de reclamación, se le pedirá el recibo de compra. Guarde siempre el recibo de su compra.

Antes de realizar una reclamación es importante que tenga preparada la información necesaria:

- Descripción del fallo
- Modelo
- Número de serie y tipo de campana extractora (indicado en la placa)
- Detalles de la compra

La reclamación puede efectuarse rellenando el formulario correspondiente en www.thermex.es/servicio-sat, donde se pueden leer las condiciones del servicio.

Las consultas técnicas o para explicación de funciones se pueden realizar escribiendo a info@thermex.es o llamando al número +34 936 373 003.

RESOLUCIÓN DE PROBLEMAS

PROBLEMA	CAUSA POSIBLE	SOLUCIÓN
El extractor no funciona.	No hay corriente	Compruebe la toma de corriente del extractor. Corte la toma de corriente durante unos cinco minutos y vuelva a conectar. Compruebe si el fallo continúa.
	El extractor no está conectado a la corriente.	Compruebe que el extractor esté conectado a la corriente. Corte la toma de corriente unos 5 minutos y vuelva a conectar; compruebe si el fallo continúa.
La extracción no es suficiente.	La válvula está bloqueada.	Compruebe que no haya nada cubriendo u obstruyendo la válvula. Retire el obstáculo que hubiera.
	La salida está bloqueada.	Compruebe que la salida no esté obstruida. Retire la obstrucción si la hubiera.
	Los filtros están sucios o taponados.	Compruebe que los filtros están limpios, y límpielos si fuera necesario. Lea el apartado sobre limpieza de filtros en este documento.

CUIDADO DEL MEDIO AMBIENTE**EMBALAJE**

Deshágase del embalaje siguiendo las reglas sobre residuos que sean aplicables.

DESHECHO DE LA CAMPANA

El símbolo  del producto o la documentación incluida indican que este producto no se puede considerar basura doméstica. Para deshacerse de él deberá llevarlo a un centro de residuos eléctricos y electrónicos.

CONTENTS

General warning	34
Use of the hood	35
Maintenance and cleaning	37
Service	38
Environmental consideration	38

GENERAL WARNING

- This hood has been developed and produced in accordance with DS/EN 60335-1.
- This hood is intended for home use only. Using for other purposes will make the warranty invalid.
- All installations must be carried out by a qualified technician in accordance with the instructions set out by Thermex Scandinavia A/S (Thermex) and the Laws in force.
- Thermex disclaims any liability for damage resulting from improper installation, assembly, operation or incorrect settings.

BEFORE INSTALLATION/OPERATION

- Check the hood for transport damage, defects and missing parts immediately upon receipt.
- Transport damage should be reported immediately to the transport company and Thermex upon receipt.
- Any defects and/or missing parts should be reported to Thermex within 8 days of receipt and prior to installation/operation.

INSTALLATION

- The hood is designed to operate at 230 volts \pm 10% ~ 50 Hz in accordance with EN 50160
- Connect the hood with the attached plug. NOTE: If the plug has an Earth terminal, the hood MUST be earthed.
- For models with an external motor it is important NOT to use common zero when installing the hood and motor, as this will affect operation.
- When using an external motor from another supplier, the motor MUST be compatible with the selected hood. Failure to comply with this will invalidate the warranty.
- The hood must not be connected to the mains before installation is complete.
- The air must not be discharged from the hood into a pipe used for extraction from devices using gas or other combustible materials. Such devices must have a separate vent.
- The national law and building regulations etc. for air emissions must be observed.
- Always use the original exhaust measurements. Reduction of the exhaust size will reduce performance and increase sound levels.
- The exhaust from the hood to the outside should be as short as possible in order to maximise the efficiency of the hood.
- The number of bends on the exhaust should be minimal in order to maximise the efficiency of the hood.
- Thermex recommends that vent hoses insulated against noise and condensation for all bushings in unheated rooms are always used.
- Thermex recommends using a silencer when flexible hoses are used in order to minimise sound levels.

- When using flexible hoses, always ensure that they have been fully extended in order to minimise air resistance and thereby maximise suction performance.
- Different materials require different rawlplugs and screws. Rawlplugs and screws suitable for the material onto which the hood will be mounted on must be used.
- If the instructions for the installation of screws and fittings are not followed, it may result in electrical shock.
- The minimum distance to gas hobs from the burner's edge to the underside of the hood MUST be a minimum of 65 cm in accordance with EN 60335-2-31.
- For cupboard-integrated, suspended and wall-mounted hoods, Thermex recommends that the distance between the hob and cooker hood is between 50 cm and 70 cm in order to ensure maximum suction.
- Always check the minimum distance between the hob and the cooker hood, as indicated in the instructions for the hob. The instructions for the hob MUST be observed if a greater distance than that recommended by Thermex is indicated in this manual.
- Thermex recommends that the distance between the hob and the hood should not exceed 3 metres for ceiling-integrated models.

USE OF THE HOOD

- Always read this manual carefully BEFORE using the hood.
- Always keep this manual for future reference.
- Always disconnect the power to the hood prior to cleaning, maintenance or repair.
- Do not repair or replace any part of the hood, unless specifically recommended in the instruction manual.
- A qualified technician must carry out all repairs.
- The hood may only be used by children under 8 years of age, people with physical, mental or sensory disabilities and persons who lack experience or knowledge if these persons are supervised or have received the necessary training in the safe use of the product.
- Children should be supervised so that they do not play with the hood.
- Children may only carry out cleaning and maintenance when under supervision.
- The hood must be cleaned regularly to ensure optimal operation and long service life.
- Grease and dust debris collect in the filter and may risk igniting with insufficient cleaning.
- The hood should be cleaned inside and out frequently to avoid grease stains on walls or other surfaces.
- If the hood is used together with appliances that use gas or other combustible material, there must be adequate ventilation.
- NEVER flambé beneath the hood.
- The hood's parts may become hot during use of the hob.

USE OF THE HOOD

This hood has:

- LEDs
- 3 speeds
- Boost function
- After-running

CONTROL PANEL

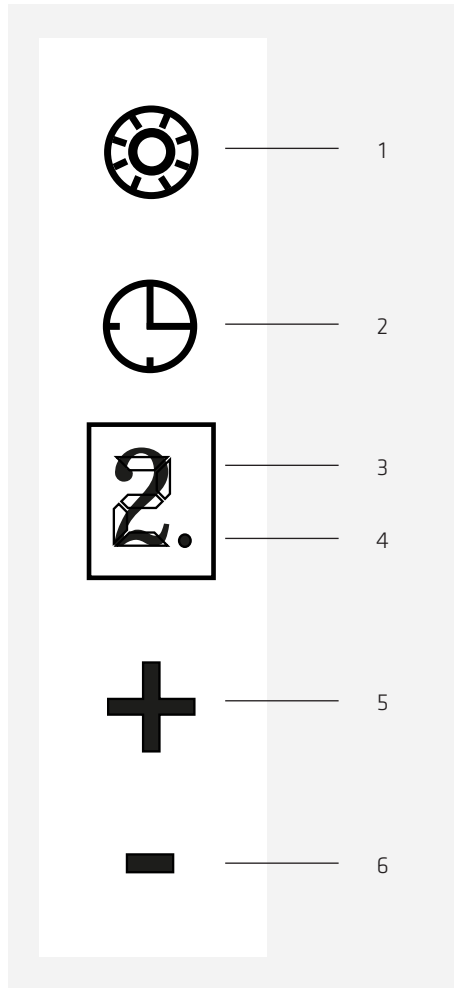

1. On/off light
2. On/off after-running
3. Indicator for speed
4. Panel indicator
5. (+) button
6. (-) button

There are lights in the icons on the control panel. The light in the control panel will turn on as soon as the power is connected to the hood. The light can however be switched off by holding the on/off after-running button down for approx. 5 seconds.

EXTRACTION

The motor is activated by pressing the (+) button. The motor always starts at speed 1.

The motor speed is increased by pressing the (+) button and reduced by pressing the (-) button. The indicator for speed shows which speed the motor is running.

The motor is switched off by pressing the (-) button until the indicator for speed reads 0.

BOOST FUNCTION

Selecting level 4 on the hood activates the boost function. The hood will run at level 4 for approx. 5 minutes, after which it will drop down to level 3 automatically.

LIGHT

The light on the hood is turned on and off by pressing on the on/off light button.

AFTER-RUNNING

After-running means that the motor will stop automatically a given number of minutes after this function has been activated. After-running can run from 10 to 90 minutes, and runs at the selected speed.

After-running is activated in the following way:

- Switch on the hood to the desired speed.
- Press on the on/off after-run button.
- The indicator will now flash with the number 0.
- Use the (+) and (-) buttons to adjust the time for which the after-run function should run. If '1' is selected, the after-run will run for 10 minutes, if '2' is selected, after-run runs for 20 minutes, etc. The after-run function can be set for a maximum of 90 minutes.
- Confirm the selected time by pressing the on/off after-run button.
- The indicator of speed will now display the speed at which the motor runs and the panel indicator will flash to indicate that the after-run function is activated.

The after-run function can be interrupted earlier than requested by pressing the on/off after-run button or by switching off the hood, as described in the section EXTRACTION on page 7. If the after-run function is interrupted, the panel indicator will stop flashing.

Should it be desirable to regulate the speed of the after-run function after it has been activated, then this is done using the (+) and (-) buttons until the desired speed has been reached. The panel indicator will continue to flash to indicate that the after-run function is activated.

RECIRCULATION

The hood can be used for recirculation. This is used in kitchens and in locations where there is no possibility of venting into the open-air. The air is first drawn through the grease filter and then through a filter with active carbon to remove odours.

NOTE: Two recirculation filters must be used, and these are not included in the purchase of the hood. they can be bought as accessories. The product number of the recirculation filter is 535.23.0575.9. Always remember to order two recirculation filters.

The recirculation filters are mounted on the steel filters as follows:

- Open the glass cover.
- Remove the steel filter.

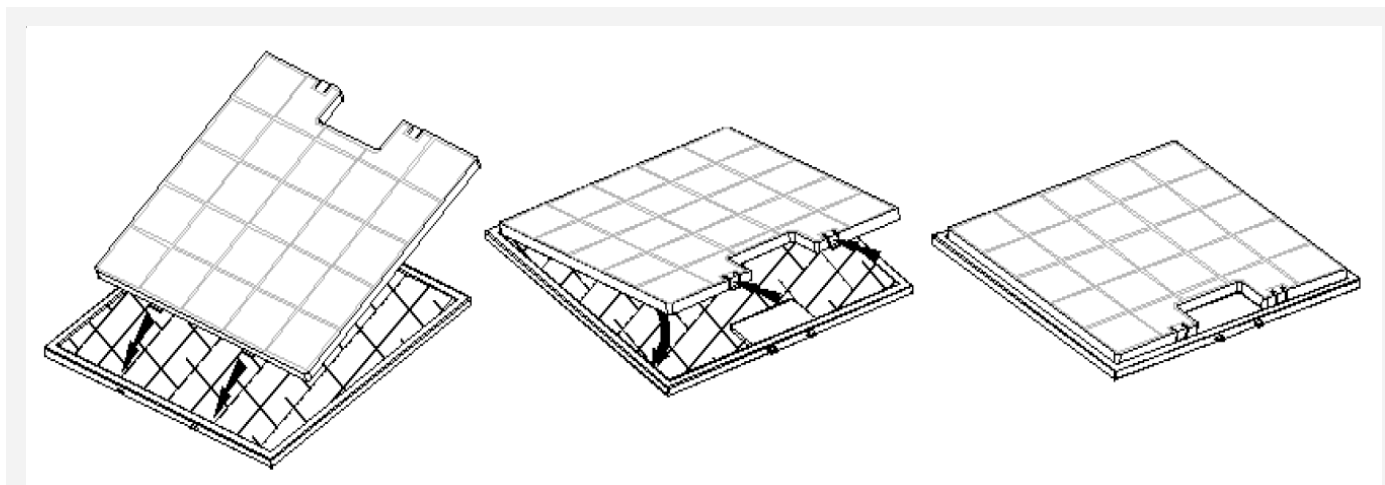

Mount the recirculation filters on the steel filters.

- Replace the filters inside the hood.
- Close the glass door.

MAINTENANCE AND CLEANING

- Always disconnect the power before cleaning.
- The hood must be cleaned regularly to ensure optimal operation and long service life.
- Grease and dust debris collect in the filter and may risk igniting with insufficient cleaning.
- The hood should be cleaned inside and out frequently to avoid grease stains on walls or other surfaces.

DAILY CLEANING

- For cupboard-integrated, free-hanging and wall-mounted hoods, Thermex recommends that the grease filter be wiped with a damp cloth after each cooking session. It requires very little effort every day to keep your cooker hood clean and effective.
- Steel surfaces are cleaned with a damp cloth with detergent and treated with 3M Polish.
- Lacquered surfaces should be cleaned with a damp cloth with detergent/washing-up liquid. Never use abrasives.

CLEANING THE GREASE FILTERS

Grease filters should be cleaned as needed. Thermex recommends as a minimum that the filter be cleaned at the following intervals, depending on the fat used for frying:

- Frying margarine - the filter should be cleaned every 3 weeks.
- Liquid margarine - the filter should be cleaned every 2 weeks.
- Oil - the filter should be cleaned once a week.
- Deep fat frying - the filter should be cleaned 2-3 times per week.

The grease filters are cleaned in the following way:

- Open the glass door
- Remove the grease filter behind the glass plate and the filter in the base by pulling on the filter-locking mechanism to loosen the filter from the hood.
- Place the filters in warm soapy water and clean if necessary with a soft brush.
- Rinse with warm water.
- Leave the filters to dry on a dishcloth or similar.
- Repeat the process if necessary.
- Re-attach the filters.

The filters can also be washed in the dishwasher. Please note, however, that machine washing can result in discolouration of the filters. Discolouration of the filters does not affect performance.

REPLACING THE RECIRCULATION FILTERS

If recirculation filters are used, these cannot be washed, but must be replaced when needed. Thermex recommends that the recirculation filters be replaced at least 2-4 times per year.

SERVICE

It is important that you read the installation and/or user instructions carefully before reporting your Thermex hood to the service department. This ensures that Thermex can provide you with the best possible assistance.

The service department at Thermex can be contacted regarding:

- Getting technical support for mounting and installing your hood.
- Explaining the functionalities of your hood.
- Service requests while your hood is under warranty.

Always try to disconnect the power supply to the hood for approx. 5 minutes. Reconnect the power to see if the problem has been solved.

If this does not solve the problem, disconnect the power supply to the hood for one hour. If the hood is still not working properly, even though you have consulted the troubleshooting section for help, contact the service department.

NOTE: When making inquiries regarding your warranty, you will be asked for proof of your purchase in the form of a sales receipt. You should therefore always save your sales receipt.

It is important to have all the necessary information ready before contacting us regarding service requests while your product is under warranty:

- Description of error
- Model
- Type of hood and serial number (indicated on the chassis plate)
- Purchase information

You can fill out the service form at www.thermex.dk/service for making service requests while your product is under warranty. You can also read the terms of service here.

Inquiries regarding technical support or an explanation of the functionalities of your product can be made by sending your inquiry to service@thermex.dk or by telephoning +45 9892 6233.

TROUBLESHOOTING OVERVIEW

PROBLEM	POSSIBLE CAUSE	SOLUTION
The hood is not working	There is no power	Check the power supply to the hood. Disconnect the power for approximately 5 minutes and connect again to check if the fault is still there.
	The hood is not connected to the power supply.	Check that the hood is connected to the power supply. Disconnect the power for approximately 5 minutes and connect again to check if the fault is still there.
Air extraction of the hood is not sufficient.	The shutter damper is blocked.	Check to see if something has fallen down onto the shutter damper or if the clamp around the shutter damper has been tightened so much that the damper cannot open. Loosen the clamp or remove the object if the shutter damper is blocked.
	The exhaust is jammed or blocked.	Check that the exhaust is not jammed or blocked. Correct if necessary.
	The filters are dirty and blocked.	Check to see if the filters are clean and if necessary, clean them according to the section on cleaning and maintenance in this manual.

ENVIRONMENTAL CONSIDERATION**PACKAGING**

The packaging must be disposed of in accordance with the local regulations for waste management.

DISPOSAL OF THE HOOD

The symbol  on the product or the accompanying documentation indicates that this product must not be disposed of as household waste but delivered to the nearest collection centre for the recycling of electrical and electronic equipment.

**THERMEX SCANDINAVIA A/S**

Farøvej 30 ■ 9800 Hjørring ■ Danmark
Tlf. +45 98 92 62 33
www.thermex.dk
service@thermex.dk

THERMEX SCANDINAVIA AS

Tel. +47 22 21 90 20
www.thermex.no
service@thermex.no

THERMEX SCANDINAVIA AB

Importgatan 12 A ■ 442 46 Hisings Backa ■ Sverige
Tel. +46 031 340 82 00
www.thermex.se
info@thermex.se

THERMEX SCANDINAVIA S.L.U.

Noi del Sucre 42 ■ 08840 Viladecans ■ España
Tel. +34 936 373 003
www.thermex.es
info@thermex.es

THERMEX SCANDINAVIA A/S

Puhelin +358 942 454 000
www.thermex.fi
info@thermex.fi

